

# Tartalomjegyzék

Használati tanácsok	H.2
Vezérlógombok bemutatása	H.4
Dacia Media Control: Bevezetés	H.11
Általános bemutatás	H.12
Művelet	H.14
A beszédfelismerő rendszer használata	H.16
A rádió hallgatása	H.17
Külső audió jelforrások	H.24
Mobiltelefon párosítása/kapcsolat bontása	H.32
Mobiltelefon csatlakoztatása/kapcsolat bontása	H.38
Hívás indítása/fogadása	H.43
Vezeték nélküli töltő	H.50
Rendszer beállításai	H.52
Dacia Media Control: általános bemutatás	H.61
Dacia Media Control: navigáció funkció	H.66
Dacia Media Control: multimédia funkció	H.68
Dacia Media Control: gépkocsi funkció	H.71
Dacia Media Control: telefon funkció	H.73
Dacia Media Control: beállítások módosítása	H.76
Működési rendellenességek	H.78

Francia nyelvről fordítva. A teljes vagy részleges sokszorosítás és fordítás a gépkocsi gyártójának írásos engedélye nélkül tilos.

## HASZNÁLATI TANÁCSOK (1/2)

Biztonsági okokból és az anyagi kár elkerülése érdekében a rendszer használata során kövesse az alábbi előírásokat. Tartsa be annak az országnak a vonatkozó előírásait, ahol éppen tartózkodik.



### **Az audió rendszer használatával kapcsolatos előírások**

- A gombok működtetését (az előlapon vagy a kormánykeréken) és a képernyőn megjelenő információk leolvasását mindig a közlekedési feltételeknek megfelelően végezze.
- A hangerőt úgy állítsa be, hogy észlelhesse a környezeti zajokat.

### **A berendezéssel kapcsolatos előírások**

- Az anyagi károk és a berendezések meghibásodásának elkerülése érdekében ne szerelje szét és ne módosítsa a rendszert.
- Működési rendellenességek esetén, a rendszer szerelési műveleteivel kapcsolatban forduljon a gyártó képviselőjéhez.
- Ne használjon alkoholt és/vagy spray folyadékot tartalmazó terméket a területen.

### **A telefonnal kapcsolatos előírások**

- A gépkocsiban történő telefonhasználatot törvényi előírások szabályozzák. A telefon-kihangosító rendszerek használata sem minden vezetési helyzetben engedélyezett, hiszen a gépkocsivezetőnek mindig koncentrálnia kell a vezetésre.
- A gépkocsivezetés közben történő telefonálás minden fázisa jelentős figyelemelterelő és kockázati tényező (tárcsázás, beszéd, kapcsolat keresése a telefonkönyvben stb.).

### **Az előlap karbantartása**

- Használjon puha törlőruhát, és ha szükséges egy kevés szappanos vizet. Törölje le enyhén benedvesített, puha törlőruhával, majd száraz ruhával.
- Ne nyomja meg az előlap kijelzőjét és ne használjon alkohol alapú termékeket.

## HASZNÁLATI TANÁCSOK (2/2)



### Személyes adatainak védelme

Adatainak gyűjtése a gépkocsin keresztül történik. Az adatok feldolgozását a gyártó végzi, az érvényben lévő rendelkezéseknek megfelelően.

#### Személyes adatai a következőkre használhatók:

- a gépkocsi használatának és a kapcsolódó szolgáltatásoknak javítása és optimalizálása;
- a vezetési és fedélzeti élmény javítása;
- a közlekedési biztonság és a megelőző karbantartó rendszerek javítása;
- a vezetést segítő rendszerek javítása;
- a járműhöz kapcsolódó hozzáadott érték szolgáltatások felajánlása.

A gyártó minden szükséges óvintézkedést megtesz, hogy a személyes adatok feldolgozása teljes biztonságban történjen.

Az adatok felhasználásával és a jogaival kapcsolatos további információért látogasson el a gyártó webhelyére.

A jelen kezelési útmutatóban tárgyalt típusok leírása a szerkesztéskor rendelkezésre álló adatok alapján történt. **Az útmutató tartalmazza a leírt modellek esetén rendelkezésre álló összes funkciót. A funkciók jelenléte a rendszer típusától, a választott opcióktól és az értékesítési országtól függ. Ez a dokumentum az év folyamán megjelenő bizonyos funkciókról is tájékoztathat. Az útmutatóban bemutatott képernyők nem jelentenek szerződéses kötelezettséget. A QR Codes videók online megtekintésére használhatók.** A telefon márkájától és modelljétől függően előfordulhat, hogy egyes funkciók csak részben vagy egyáltalán nem kompatibilisek a gépkocsiba épített multimédiás rendszerrel.

Az útmutatóban a márkaképviselő alatt a jármű gyártójának a márkaképviselőjét értjük.

# A VEZÉRLŐGOMBOK BEMUTATÁSA (1/7)

## Rádió központi kijelzővel

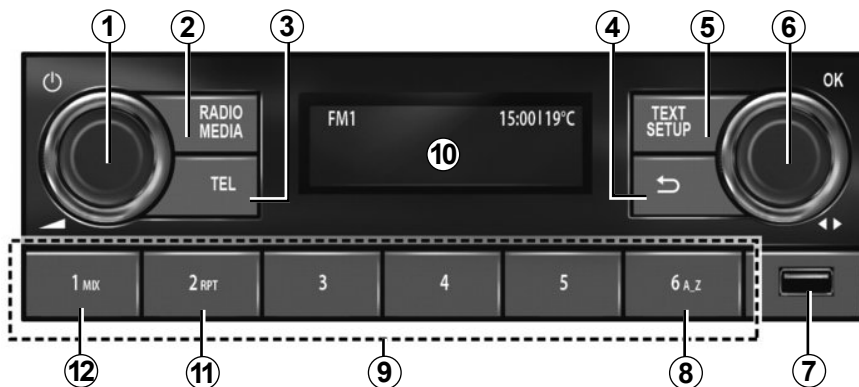

## Kormánykerék alatti kapcsoló

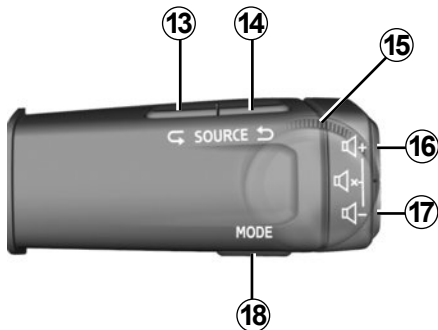

## Kormánykerék alatti kapcsoló

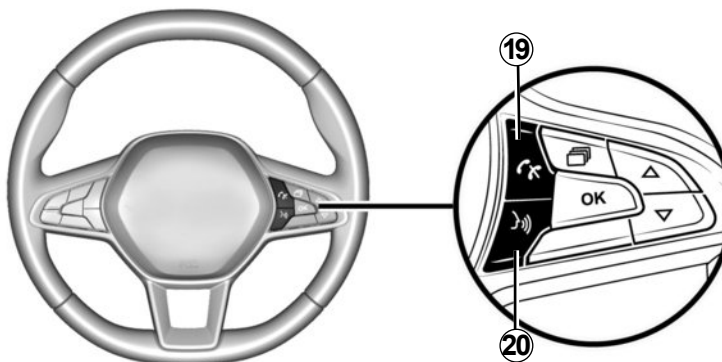

## A VEZÉRLŐGOMBOK BEMUTATÁSA (2/7)

	AUDIO/MEDIA funkció	TELEFON funkció
1	<ul style="list-style-type: none"> <li>– Az autórádió be- és kikapcsolásához nyomja meg a(z) gombot;</li> <li>– A hangerő beállításához forgassa el a(z) gombot.</li> </ul>	
2	<ul style="list-style-type: none"> <li>– <b>Rövid megnyomás:</b> a kiválasztott forrás automatikus lejátszásához az FM → DR → AM → USB → BT Audio részről.</li> <li>– <b>Az elérhető rádióállomások listájának frissítéséhez</b> (FM és DR) nyomja meg és tartsa lenyomva a(z) gombot.</li> </ul>	
3		<ul style="list-style-type: none"> <li>– <b>Nyomja meg röviden:</b> a „Telefon” menü megnyitása; a megjelenő szám tárcsázása; bejövő hívás fogadása.</li> <li>– <b>Hosszú megnyomás:</b> bejövő hívás elutasítása.</li> </ul>
4	<ul style="list-style-type: none"> <li>– <b>Rövid megnyomás:</b> visszatérés az előző menüsintre; az aktuális művelet visszavonása vagy feljebb lépés a mapparendszerben az audio lejátszási listában (média).</li> <li>– <b>A főmenübe való visszatéréshez nyomja meg és tartsa lenyomva a(z) gombot.</b></li> </ul>	
5	<ul style="list-style-type: none"> <li>– <b>Az személyes beállítások menüjének eléréséhez nyomja meg röviden a(z) :</b> „Beállítás” funkció gombot.</li> <li>– <b>A rádióállomások által sugárzott műsorok és hírek kiegészítő információinak megjelenítéséhez nyomja meg és tartsa lenyomva a :</b> „Szöveg” funkció: FM, DR gombot.</li> </ul>	<ul style="list-style-type: none"> <li>– <b>A csatlakoztatott telefon megjelenítéséhez nyomja meg és tartsa lenyomva a(z) :</b> „Szöveg” funkció gombot.</li> </ul>
6	<ul style="list-style-type: none"> <li>– <b>Megnyomás:</b> művelet megerősítése; rádióállomások listájának (kedvencek + lista) megjelenítése; audio lejátszási lista megjelenítése (média);</li> <li>– <b>A rádióállomás megváltoztatásához forgassa el a(z) :</b> DR gombot; a kézi üzemmódu kereséshez a(z) FM és AM gombot; a számok átugrásához a(z) BT és USB gombot.</li> </ul>	<ul style="list-style-type: none"> <li>– <b>Megnyomás:</b> hívások fogadása/befejezése, vagy a hívás opcióinak kiválasztása.</li> <li>– <b>A telefonkönyv és a hívásnapló végiggörgetéséhez forgassa el a(z) gombot.</b></li> </ul>
7	USB-csatlakozó egy MP3-lejátszóhoz, vagy AUX bemenethez.	A telefontartalom Bluetooth® -kapcsolat nélküli eléréséhez (telefontól függően).

## A VEZÉRLŐGOMBOK BEMUTATÁSA (3/7)

	AUDIO/MEDIA funkció	TELEFON funkció
8	Keresés betű alapján a zenelistában; keresés betű alapján a névjegyzékben.	
9	<ul style="list-style-type: none"> <li>– A tárolt rádióállomások visszahívásához nyomja meg röviden a(z) (1–6) gombot;</li> <li>– A rádióállomás tárolásához nyomja meg és tartsa lenyomva a(z) (1–6) gombot.</li> </ul>	
10	Az autórádió vezérlési képernyője.	
11	<b>RPT:</b> az audio lejátszási lista ismételt lejátszásához.	
12	<b>MIX:</b> az audio lejátszási lista véletlenszerű lejátszásához.	
13 és 14	Az alábbiak egyikének kiválasztásához görgesse végig a hangforrásokat: FM → DR → AM → USB → BT Audio.	
15	<b>Forgassa el a(z) :</b> <ul style="list-style-type: none"> <li>– FM és AM gombot az automatikus/gyors keresés végrehajtásához;</li> <li>– DR, BT Audio és USB gombot a rádióállomás vagy zeneszám váltásához;</li> <li>– Fel/le.</li> </ul>	<b>Forgassa el a(z) :</b> a javasolt műveleteken való végiggörgetéshez (hívás befejezése, hívás várakoztatása, kihangsítás üzemmódba kapcsolás, digitális billentyűzet megjelenítése).
16 és 17	Fokozatosan szabályozza a jelenleg hallgatott audioforrás hangerejét.	
16 + 17	<ul style="list-style-type: none"> <li>– A rádió némítása/a némítás megszüntetése.</li> <li>– A Bluetooth® hordozható audiolejátszó vagy az USB-audiolejátszó által játszott zeneszám szüneteltetése/lejátszása.</li> </ul>	

## A VEZÉRLŐGOMBOK BEMUTATÁSA (4/7)

	AUDIO/MEDIA funkció	TELEFON funkció
18	USB /Bluetooth® egységgel: <ul style="list-style-type: none"><li>– <b>Rövid megnyomás:</b> „RPT” lejátszás ismétlése.</li><li>– <b>Nyomva tartás:</b> „Mix” véletlenszerű lejátszás.</li></ul>	<ul style="list-style-type: none"><li>– <b>Rövid megnyomás:</b> a telefonkönyvben vagy a hívásnaplóban kiválasztott elem megerősítése.</li><li>– <b>A főmenübe való visszatéréshez nyomja meg és tartsa lenyomva a(z) gombot.</b></li></ul>
19		Bejövő hívás: <ul style="list-style-type: none"><li>– <b>Rövid megnyomás:</b> hívás fogadása.</li><li>– <b>A hívás megszakításához/elutasításához nyomja meg és tartsa lenyomva a(z) gombot.</b></li></ul> Folyamatban lévő / kimenő hívás: <ul style="list-style-type: none"><li>– <b>A hívás befejezéséhez nyomja meg röviden a gombot.</b></li></ul>
20	<ul style="list-style-type: none"><li>– <b>Rövid megnyomás:</b> a beszédfelismerő funkció bekapcsolása.</li><li>– <b>Nyomja le és tartsa:</b> a beszédfelismerő funkció kikapcsolása.</li></ul>	

## A VEZÉRLŐGOMBOK BEMUTATÁSA (5/7)

A kijelzőegységen lévő kijelzős rádió

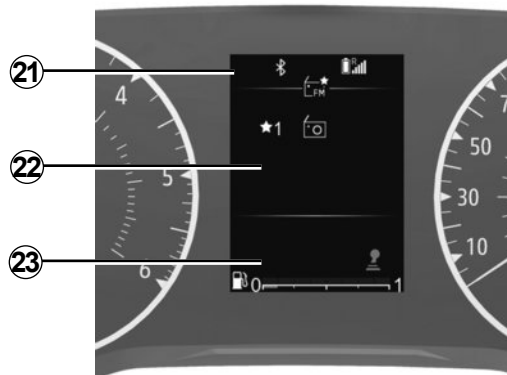

Kormánykerék alatti kapcsoló

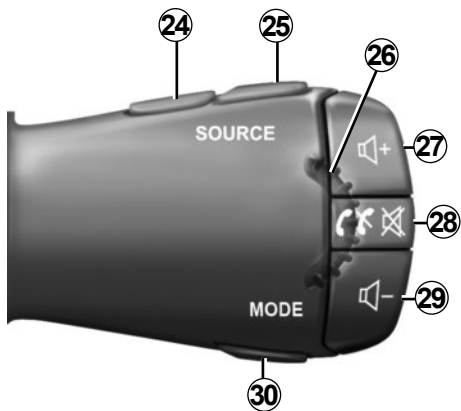

Kormánykerék alatti kapcsoló

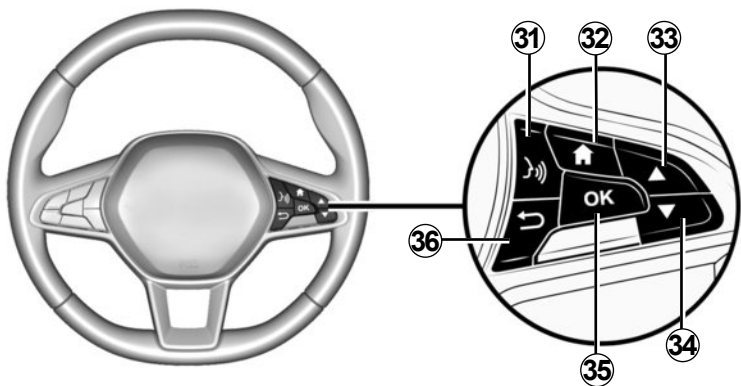



## A VEZÉRLŐGOMBOK BEMUTATÁSA (6/7)

	AUDIO/MEDIA funkció	TELEFON funkció
21	Információs pont: idő, csatlakoztathatóság, telefoninformációk, külső hőmérséklet.	
22	A multimédia szolgáltatások főmenüje (fentről lefelé a következő sorrendben: Jármű, Rádió, Zene/Hang, Telefon, Beállítások).	
23	A jármű fedélzeti számítógépének pontja.	
24 és 25	Az alábbiak egyikének kiválasztásához görgesse végig a hangforrásokat: FM → DR → AM → USB → BT Audio.	
26	<p><b>Forgassa el a(z) :</b></p> <ul style="list-style-type: none"> <li>– DR, BT Audio és USB gombot a rádióállomás vagy zeneszám váltásához;</li> <li>– Fel/le.</li> </ul>	<p><b>Forgassa el a(z) :</b></p> <ul style="list-style-type: none"> <li>– a javasolt műveleteken való végiggörgetés (hívás befejezése, hívás várakoztatása, kihangosítás üzemmódba kapcsolás, digitális billentyűzet megjelenítése), kivéve, ha egy hívás folyamatban van;</li> <li>– telefonkönyv gyorskeresési menüjében való görgetés.</li> </ul>
27 és 29	Fokozatosan szabályozza a jelenleg hallgatott audioforrás hangerejét.	
28	<ul style="list-style-type: none"> <li>– <b>Nyomja meg röviden a(z) gombot:</b> <ul style="list-style-type: none"> <li>– az audiorendszer elindítása;</li> <li>– a jelenleg hallgatott rádiójelforrás elnémítása;</li> <li>– a Bluetooth® -, az USB - és az MP3-lejátszó vagy hordozható audiolejátszó némítása és szüneteltetése.</li> </ul> </li> <li>– <b>Az audiorendszer kikapcsolásához nyomja meg és tartsa lenyomva a(z) gombot.</b></li> </ul>	<p>Hívás fogadásakor:</p> <ul style="list-style-type: none"> <li>– <b>Rövid megnyomás:</b> hívás fogadása.</li> <li>– <b>A hívás elutasításához nyomja meg és tartsa lenyomva a(z) gombot.</b></li> </ul> <p>Hívás közben: a folyamatban lévő hívás befejezése.</p>

## A VEZÉRLŐGOMBOK BEMUTATÁSA (7/7)

	AUDIO/MEDIA funkció	TELEFON funkció
30	<p>Az FM, DR és AM rádióállomások megjelenítési és keresési módjának módosítása:</p> <ul style="list-style-type: none"> <li>– Lista mód;</li> <li>– Rádió/médiainformáció mód (aktív frekvencia);</li> <li>– Kézi üzemmód.</li> </ul> <p>USB /Bluetooth® egységgel:</p> <ul style="list-style-type: none"> <li>– <b>Rövid megnyomás:</b> Lejátszás „ismétlése”.</li> <li>– <b>Nyomva tartás:</b> „Mix” véletlenszerű lejátszás.</li> </ul>	
31	<ul style="list-style-type: none"> <li>– <b>Rövid megnyomás:</b> telefon beszédfelismerőjének aktiválása.</li> <li>– <b>Nyomva tartás:</b> telefon beszédfelismerőjének deaktiválása.</li> </ul>	
32	Visszatérés a főmenübe.	
33 és 34	<p>Görgetés a menük, listák és telefonkönyvek között:</p> <ul style="list-style-type: none"> <li>– <b>Rövid megnyomás:</b> kézi üzemmódú keresés.</li> <li>– <b>A telefonkönyv gyorskeresési menüjének megnyitásához nyomja meg és tartsa lenyomva a(z) gombot.</b></li> </ul> <p>Médialejátszás:</p> <ul style="list-style-type: none"> <li>– <b>Nyomja le és tartsa:</b> gyors előre- vagy visszatekerés.</li> </ul>	
35	Válassza ki/erősítse meg a funkciót vagy az aktuális lejátszási listát, válasszon ki egy elemet vagy erősítse meg a műveletet, tároljon el egy rádióállomást;	
36	<ul style="list-style-type: none"> <li>– <b>Rövid megnyomás:</b> visszatérés az előző menüszintre, vagy az aktuális művelet visszavonása, feljebb lépés a mapparendszerben az audio lejátszási listában (média).</li> <li>– <b>A főmenübe való visszatéréshez nyomja meg és tartsa lenyomva a(z) gombot.</b></li> </ul>	

## DACIA MEDIA CONTROL: BEMUTATÁS

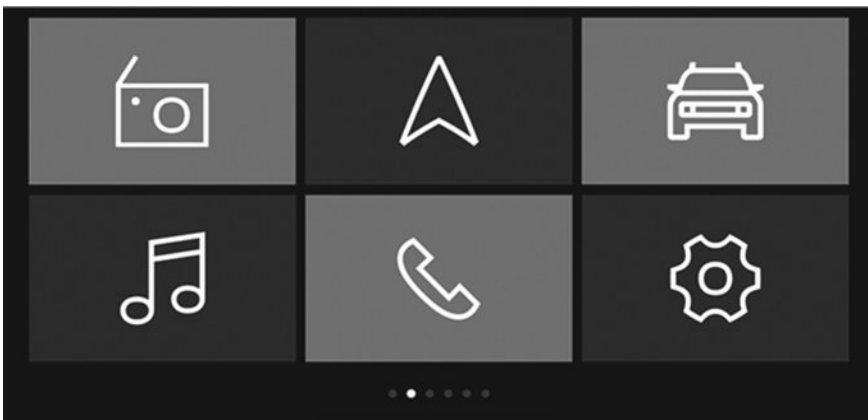

### Bemutató

A(z) „Dacia Media Control” egy alkalmazás, amely letölthető okostelefonjáról vagy táblagépéről.

Ezen az alkalmazáson keresztül számos almenü elérhető:

- „Navigation”;
- „Multimedia”;
- „Car”;
- „Phone”;
- „Időbeállítás”.

### Különlegesség:

- a kompatibilis telefonokkal és táblagépekkel kapcsolatos további információkért kérjük, forduljon egy hivatalos kereskedőhöz, vagy látogasson el a gyártó webhelyére, ha elérhető;
- további információkért olvassa el a következő részt: „Dacia Media Control: általános leírás”.



### QR code

A videó internetes megtekintéséhez használja a következő QR code-t.

**Megjegyzés:** ez a videó nem helyettesíti a jármű felhasználói kézikönyvét.

Ez egy kiegészítő forrás, amely segít megérteni a rendszer használatát.

Minden esetben olvassa el a gépkocsi használati utasításában megadott információkat.

# ÁLTALÁNOS BEMUTATÁS (1/2)

## Bevezetés

Az audiorendszer a következő funkciókat biztosítja:

- FM és AM rádió;
- földfelszíni digitális rádió (DR );
- USB kiegészítő audioforrások működtetése;
- Bluetooth® telefonkihangosító rendszer.

## Rádió funkció

A rádió az alábbi sávok rádióállomásainak hallgatását teszi lehetővé: FM (frekvencia-modulált) és AM (amplitúdómodulált).

A DR rendszer (földfelszíni digitális rádió DAB, a DAB+ és a T-DMB formátumban) jobb hangminőséget biztosít, és lehetővé teszi a „Radio Text” szöveges információk elérését, amelynek eléréséhez görgetnie kell a megjelenítendő szövegek között:

- hírek, aktualitások;
- sporthírek;
- ...

Az RDS rendszer lehetővé teszi néhány rádióállomás nevének vagy az FM rádióállomások által sugárzott információknak a megjelenítését:

- információk a közúti közlekedés (TA) általános helyzetéről;
- sürgős üzenetek.

## Telefon-kihangosító funkció

A Bluetooth® telefon-kihangosító rendszer a következő funkciókat biztosítja az Ön telefonján történő beavatkozás nélkül:

- akár hat telefon csatlakoztatható;
- hívások indítása/fogadása/elutasítása;
- a telefon vagy SIM-kártya névjegyzékének átvitele (telefonról függően);
- a rendszeren keresztül indított hívások híváselőzményeihez való hozzáférés (a telefontól függően);
- a hangpostafiók hívását.

## AUX funkció

Közvetlenül a gépkocsi hangszóráin hallgathatja a hordozható digitális audiólejátszóján lévő tartalmakat. Az Ön készülékének (készülékeinek) típusától függően több lehetőség is rendelkezésre áll a lejátszó csatlakoztatásához:

- Bluetooth® kapcsolat;
- USB-port.

A kompatibilis készülékek listájával kapcsolatos további információkért forduljon márkaszervizhez.

## Funkció Bluetooth®

Ez a funkció Bluetooth®-párosítást követően lehetővé teszi az audiorendszer számára a hordozható digitális audiólejátszó vagy mobiltelefon felismerését és kezelését.



A telefonkihangosító rendszer a kommunikáció leegyszerűsítését szolgálja a kockázati tényezők csökkentése mellett, azonban a rendszer nem képes ezeket a tényezőket teljes mértékben kiküszöbölni. Tartsa be annak az országnak a vonatkozó előírásait, ahol éppen tartózkodik.

## ÁLTALÁNOS BEMUTATÁS (2/2)

### Képernyők megjelenítése

- A** Telefonhálózati információk.
- B** Aktuális óra.
- C** Külső hőmérséklet.
- D** Alternatív frekvencia.
- E** Az audioforráson található zeneszámok véletlenszerű lejátszása.
- F** Forgalmi információk.
- G** A telefonos Bluetooth®-kapcsolat adatai.
- H** A telefon akkumulátorának töltöttségi szintje.
- I** Audioinformációk (audioforrás, számcím stb.).
- J** Kedvenc rádióállomás tárolása.
- K** Üzemanyagszint.

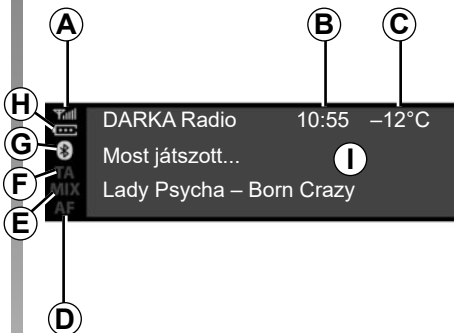

Rádió központi kijelzővel



A kijelzőegységen lévő kijelzős rádió

# MŰKÖDÉS (1/2)

## Rádió központi kijelzővel

### Bekapcsolás és kikapcsolás

Nyomja meg röviden a **1** gombot az audio-rendszer bekapcsolásához.

Az audió rendszert a gépkocsi elindítása nélkül is használhatja. Néhány percig fog működni. Nyomja meg a gombot **1**, ha még néhány perccel tovább kívánja használni.

Kapcsolja ki az audiorendszert a **1** gomb rövid megnyomásával. A rendszer csak az időt mutatja.

### Jelforrás kiválasztása

Görgessen végig a különböző audiojel-forrásokon, többször egymás után lenyomva a **2** gombot. A görgetés során az audioforrások a következő sorrendben jelennek meg: FM → DR → AM → USB → Bluetooth®.

A rádió jelforrását a(z) **13** vagy **14** gomb megnyomásával is kiválaszthatja.

A rádió bekapcsolásakor a rendszer folytatja a legutóbbi lejátszást. Ellenkező esetben nyomja meg röviden a(z) **2** gombot.

Amikor USB médiaforrást csatlakoztat, miközben az audiorendszer be van kapcsolva, a forrás automatikusan átvált az új médiára, és annak tartalmát kezdi el lejátszani.

Amikor Bluetooth®-os médiaforrást csatlakoztat, miközben az audiorendszer be van kapcsolva, ha a lejátszó audioforrása már a csatlakoztatáskor is a Bluetooth® volt, akkor a rendszer automatikusan átkapcsol ennek a tartalmára és elindítja annak a lejátszását az audiorendszeren.

**Megjegyzés:** a telefon menüjének megjelenítéséhez nyomja meg a(z) **3** vagy **19** gombot.

### Hangerő

A hangerőt a(z) **1** gomb elforgatásával, vagy a(z) **16** vagy **17** gomb megnyomásával módosíthatja.

A kijelzőn a Sebességgel arányos kijelzés jelenik meg, melyet az aktuális beállítás követ.

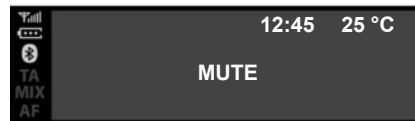

### Hang kikapcsolása

Egyidejűleg nyomja meg a(z) **16** és **17** gombot. A „**MUTE**” üzenet jelenik meg a képernyőn.

Az aktuális audioforrás elnémításának megszüntetéséhez nyomja meg ismét röviden a(z) **16** vagy **17** gombot.

A(z) **1** gomb elforgatásával is aktiválhatja/megszüntetheti az elnémítást.

## MŰKÖDÉS (2/2)

### A kijelzőegységen lévő kijelzős rádió

#### Bekapcsolás és kikapcsolás

Az audiorendszer bekapcsolásához nyomja meg röviden a(z) **28** gombot.

Az audió rendszert a gépkocsi elindítása nélkül is használhatja. Néhány percig fog működni. Ha még néhány perccel tovább kívánja használni, nyomja meg röviden a(z) **28** gombot.

A(z) **28** gomb rövid megnyomásával és lenyomva tartásával kapcsolhatja ki az audiorendszert. Az ábrán a rádiórendszer kijelzője látható, amikor leállt vagy „Autó” üzemmódban van kikapcsolt hanggal.

#### Jelforrás kiválasztása

Görögessen végig a különböző audiojel-forrásokon, többször egymás után lenyomva a(z) **24** vagy **25** gombot. A görgetés során az audioforrások a következő sorrendben jelennek meg: FM → DR → AM → USB → Bluetooth®.

Az audioforrást az audio menüből is kiválaszthatja. Nyomja meg a(z) **32** gombot, válassza ki az audio menüt a(z) **26**, **33** vagy **34** gomb megnyomásával, erősítse meg a(z) **35** gombbal, majd válassza ki az audioforrást.

Amikor USB médiaforrást csatlakoztat, miközben az audiorendszer be van kapcsolva, a forrás automatikusan átvált az új médiára, és annak tartalmát kezdi el lejátszani.

Amikor Bluetooth®-os médiaforrást csatlakoztat, miközben az audiorendszer be van kapcsolva, ha a lejátszó audioforrása már a csatlakoztatáskor is a Bluetooth® volt, akkor a rendszer automatikusan átkapcsol ennek a tartalmára és elindítja annak a lejátszását az audiorendszeren.

**Megjegyzés:** nyomja meg a **28** gombot a telefon menüjének megjelenítéséhez.

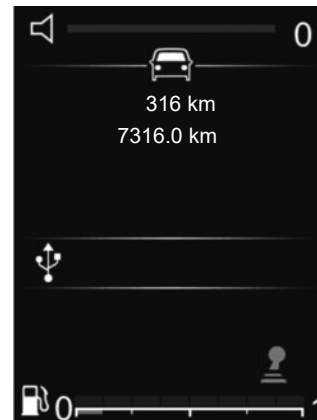

#### Hangerő

A hangerőt a **27** vagy **29** gomb segítségével állíthatja be. A hangerő egy értékkel való növeléséhez röviden nyomja meg a(z) **27** gombot.

A kijelzőn a Sebességgel arányos kijelzés jelenik meg, melyet az aktuális beállítás követ.

#### Hang kikapcsolása

A hang elnémításához nyomja meg röviden a(z) **28** gombot.

Az aktuális audioforrás lejátszásának a folytatásához nyomja meg ismét röviden a(z) **27**, **28** vagy **29** gombot.

# A BESZÉDFELISMERŐ RENDSZER HASZNÁLATA

## Hangfelismerő rendszer

Az audiorendszer használatával okostelefonon keresztül működtetheti a hangfelismerést (ha kompatibilis). Ezáltal hanggal vezérelhetők az okostelefon funkciói, így Ön a kezét a kormánykeréken tarthatja.

### Különlegesség:

- okostelefonjának beszédfelismerő rendszerével a telefonon elérhető funkciók használhatók. Nem teszi lehetővé a hangrendszer többi funkciójának (például a rádió stb.) vezérlését;
- hangfelismerés használatakor az audiorendszer az okostelefonon beállított nyelvet fogja használni;
- ha úgy próbálja meg a hangvezérlést használni gépjárművén, hogy a csatlakoztatott okostelefon nem rendelkezik hangvezérlés funkcióval, egy üzenet jelenik meg az audiorendszer kijelzőjén.

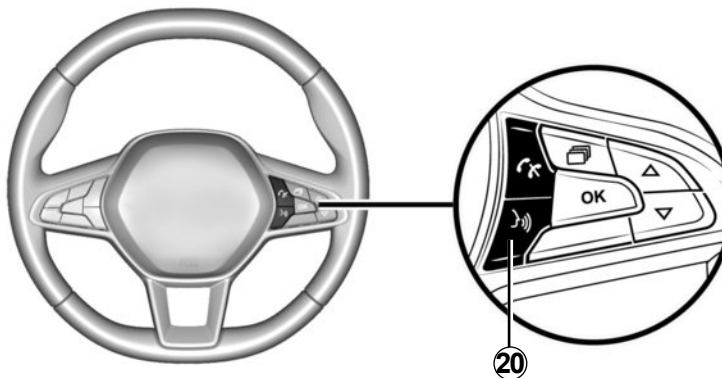

## A hangvezérlés használata a telefontal

### Bekapcsolás

A beszédfelismerő rendszer bekapcsolásához:

- az okostelefontnak 3G, 4G vagy Wifi internetkapcsolattal kell rendelkeznie;
- aktiválni kell az okostelefonon a Bluetooth® funkciót, és láthatóvá kell tenni a telefont a többi eszköz számára (további információkért lásd az okostelefon felhasználó kézikönyvét);

- az okostelefont össze kell párosítani az audiorendszerrel, és csatlakoztatni kell hozzá (tájékozódjon a „Telefonok párosítása, leválasztása” című részben);
- a funkció aktiválásához röviden nyomja meg a(z) **20** vagy **31** gombot (a járműtől függően), majd beszéljen (egy sípolás jelzi, hogy a hangfelismerés be van kapcsolva).

### Kikapcsolás

Nyomja meg és tartsa **20** vagy **31** (járműtől függően).

Hangjelzés jelzi, hogy a beszédfelismerő funkció ki van kapcsolva.



# A RÁDIÓ HALLGATÁSA (1/7)

## Rádió központi kijelzővel

### Rádiósáv kiválasztása

Válassza ki a kívánt sávot a következő lehetőségek közül: FM, AM vagy DR (földfelszíni digitális rádió):

- a(z) **6** gomb többszöri megnyomásával;
- a következő gomb ismételt megnyomásával **13** vagy **14**.

### Egy rádióállomás kiválasztása

Ez a mód lehetővé teszi az állomások manuális keresését a frekvencia forgatással történő görgetésével **6** vagy a következő gomb megnyomásával **15** az automatikus keresés elindításához.



### Rádióállomások memorizálása

Ez a működési mód lehetővé teszi az előzőleg memorizált rádióállomások hallgatását.

Válasszon ki egy sávot (FM, DR, AM), majd válasszon ki egy rádióállomást az előzőekben leírtaknak megfelelően.

Az állomás tárolásához nyomja meg, majd tartsa lenyomva a(z) **9** gombot, amíg hangjelzést nem hall.

Hullámsávonként hat állomást menthet el.

Egy tárolt állomás előhívásához nyomja meg röviden a(z) **9** gombot.

Az állomások listáját a „Kedvencek” részben találja az állomások listájának a tetején. Az állomások listájához való visszatéréshez nyomja meg a(z) **4** gombot.

### Egy rádióállomás kiválasztása

A **2** gomb többször egymás utáni lenyomásával válassza ki a kívánt hullámsávot (FM, DR vagy AM)

A lista akár 100 olyan rádióállomást is tartalmazhat, amelynek a legerősebb a frekvenciája azon a területen, ahol Ön tartózkodik.

Forgassa el a következő gombot **6** a listán szereplő rádióállomások végiggörgetéséhez FM / DR.

## A RÁDIÓ HALLGATÁSA (2/7)

### A rádiós szövegek megjelenítése

A „Radio Text” kijelzéséhez nyomja meg és tartsa lenyomva a következő gombot: **5**.

Ha semmilyen információ nem áll rendelkezésre, a képernyőn a „Nincs üzenet” felirat jelenik meg.

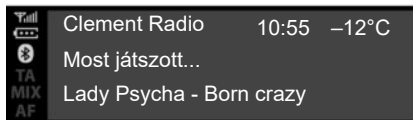

#### „Radio Text” szöveges információ (FM)

Bizonyos FM rádióállomások szöveges információkat sugároznak az aktuálisan játszott programmal kapcsolatban (például egy dal címe, az előadó neve stb.). Nyomja meg az **5** gombot a „Radio Text” végiggörgetéséhez.

**Megjegyzés:** ezek az információk kizárólag bizonyos rádióállomások esetén állnak rendelkezésre. A megjelenítési stílusnak megfelelően használja a(z) **6** vagy **15** gombot az információk végiggörgetéséhez.



#### Információk és hírek „Radio Text” (DR)

Ez a funkció lehetővé teszi a rögzített rádiós szöveges információk elérését bizonyos állomásokon. Az aktualitások (gazdaság, politika, egészség, időjárás, sporteredmények stb.) megjelenítése érdekében a szöveg a(z) **6** vagy **15** gombbal görgethető.

Az aktuálisan játszott rádióállomáshoz való visszatéréshez nyomja meg ismét a(z) **4** gombot.

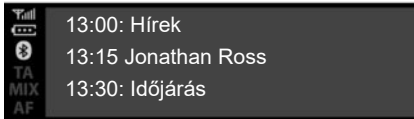

## DR műsor

Ez a funkció lehetővé teszi, hogy az audio-rendszer megjelenítse az állomások közelgő programjait.

**Megjegyzés:** ezek az információk csak a kiválasztott állomás következő három idő-intervallumára vonatkozóan állnak rendelkezésre.

## A rádió beállításai

A beállítások menü megjelenítéséhez nyomja meg röviden az **5** gombot, majd válassza ki a „Rádióbeállítások” lehetőséget a(z) **15** vagy **6** gomb segítségével, majd nyomja meg a(z) **6** gombot a megerősítéshez. A következő funkciók állnak rendelkezésre:

- „TA”;
- „AF”;
- „DR megszakítás...”;
- „Ref. FM lista”;
- „Ref. DR lista”.

## „TA”

Amikor ez a funkció aktiválva van, az audio-rendszer folyamatosan megkeresi a bizonyos „FM” vagy a „DR” rádióállomások által közölt közlekedési híreket, és automatikusan lejátssza ezeket.

**Megjegyzés:** ez a funkció nem elérhető a(z) AM hullámsávon.

Válassza ki a „Közlekedési információk” funkciót, majd szükség esetén válasszon másik hangforrást.

A közlekedési információk vétele bármelyik csatorna hallgatása esetén automatikus és elsődleges.

A funkció bekapcsolásáról vagy kikapcsolásáról tájékozódjon „A rendszer beállításai” című fejezet „Rádióbeállítások” bekezdésében.

## „AF”;

Az FM-állomások frekvenciája földrajzi területtől függően változik. Néhány állomás az RDS rendszert használja, főleg az AF frekvencia automatikus frekvenciaváltásához a hosszabb autótutak során.

## A RÁDIÓ HALLGATÁSA (4/7)

### „DR megszakítás...” (hírek)

Ha ez a funkció be van kapcsolva, lehetővé teszi a hírek automatikus megszólltatását, amikor bizonyos „FM” és „DR” rádióállomások azokat sugározzák.

Ha ezután más jelforrást választ ki, a kiválasztott hírtípus új sugárzásakor a többi jelforrás lejátszása megszakad.

A funkció bekapcsolásával vagy kikapcsolásával kapcsolatban lásd a „Rendszer beállítás” című fejezet „DR megszakítás...” bekezdését.

### „Az FM-lista frissítése”

Ez a funkció lehetővé teszi az Ön régiójában elérhető FM-állomások listájának frissítését:

- nyomja meg röviden a(z) **5** gombot a beállítások menü megjelenítéséhez, válassza ki a „Rádió” lehetőséget a(z) **6** gomb elforgatásával, majd nyomja meg a(z) **6** gombot a megerősítéshez;
- válassza a „Ref. FM lista” lehetőséget a(z) **6** gomb elforgatásával, majd nyomja meg a(z) **6** gombot a megerősítéshez.

Megkezdődik a környéken lévő FM-állomások automatikus frissítése. A „Ref. FM lista” üzenet jelenik meg a kijelzőegységen.

A frissítés befejezése után a képernyőn megjelenik az „FM-lista frissítve” üzenet.

#### **Megjegyzés:**

- ha másik jelforrás van kiválasztva, az FM rádióállomások listájának frissítése háttérfolyamatként folytatódik;
- a(z) **2** gomb hosszú megnyomásával is frissítheti a DR- és FM-rádióállomások listáját.

### „Az DR-lista frissítése”

Ez a funkció lehetővé teszi az Ön régiójában elérhető DR-állomások listájának frissítését:

- nyomja meg röviden a(z) **5** gombot a beállítások menü megjelenítéséhez, válassza ki a „Rádió” lehetőséget a(z) **6** gomb elforgatásával, majd nyomja meg a(z) **6** gombot a megerősítéshez;
- válassza a „Ref. DR lista” lehetőséget a(z) **6** gomb elforgatásával, majd nyomja meg a(z) **6** gombot a megerősítéshez.

Megkezdődik az Ön területén lévő földfelszíni digitális rádióállomások listájának automatikus frissítése. A „Ref. DR lista” üzenet jelenik meg a kijelzőegységen.

A frekvenciák automatikus pásztázásának befejeződésekor a „DR-lista frissítve” üzenet jelenik meg a kijelzőegységen.

**Megjegyzés:** a **2** gomb hosszan tartó megnyomásával frissítheti a DR rádióállomások listáját.

## A RÁDIÓ HALLGATÁSA (5/7)

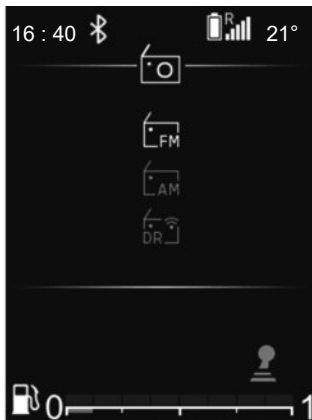

### A kijelzőegységen lévő kijelzős rádió

#### Rádiósáv kiválasztása

A kívánt sáv FM, AM vagy DR (földfelszíni digitális rádió) kiválasztásához nyomja meg a(z) **30** gombot a „Rádió” menü eléréséhez, majd válassza ki a kívánt sávot a(z) **33** vagy **34** gombbal, majd erősítse meg a kiválasztást a(z) **35** gombbal.

#### Egy rádióállomás kiválasztása

A rádióállomások kiválasztása és keresése többféle üzemmódban végezhető el:

- a „lista mód” elérhető DR és FM módban;
- a „kézi üzemmód” elérhető AM és FM módban.



### „Lista mód”

Ez az üzemmód a rendelkezésre álló rádióállomások automatikus keresését teszi lehetővé, amelyhez a(z) **33** vagy **34** gombot használhatja.

A rádióállomás, amelynél a listán megáll, rövid időn belül automatikusan elindul.

Az állomások listájához való visszatéréshez használja a(z) **36** gombot, vagy böngésszen a következők segítségével: **26**, **33** vagy **34**.

A rádióállomások listájának aktualizálásához frissítse a rádióállomások listáját.

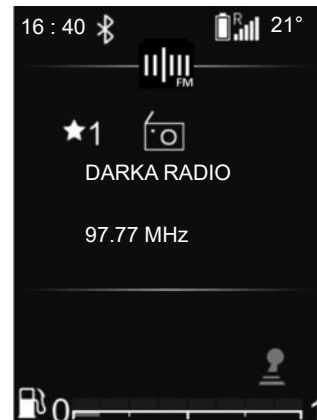

A művelettel kapcsolatos további információkért tekintse meg a jelen fejezet következő részeit: „Az FM-lista frissítése” és „A DR-lista frissítése”.

### „Kézi üzemmód”

A kézi üzemmód lehetővé teszi a rendelkezésre álló rádióállomások keresését az FM és AM frekvenciák böngészésével:

- görgessen magasabb frekvenciákra a **26** vagy **33** gombbal;
- görgessen alacsonyabb frekvenciákra a **26** vagy **34** gombokkal.

A **33+34** megnyomására:

- nyomja meg röviden: keresés frekvencia-léptetéssel;
- tartsa lenyomva: egy rendelkezésre álló állomás automatikus kereséséhez.

## A RÁDIÓ HALLGATÁSA (6/7)

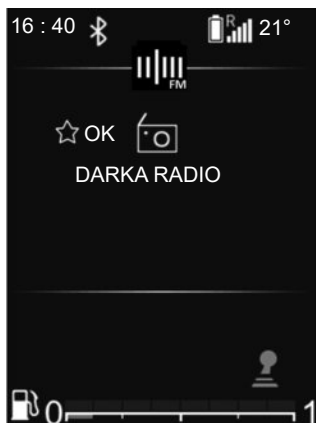

### Rádió- / médiainformációk

Ez a funkció a képernyőn megjeleníteni kívánt frekvencia információit jeleníti meg. Az információk rövid idő után automatikusan vagy a(z) **35** gomb megnyomását követően jelennek meg.

### Rádióállomások memorizálása

Ez a működési mód lehetővé teszi az előzőleg memorizált rádióállomások hallgatását.

Válasszon ki egy sávot (FM, DR), majd válasszon ki egy rádióállomást az előzőekben leírtaknak megfelelően.

Az aktuális lejátszási listáról kiválasztott állomás memorizálásához tartsa nyomva a **35** gombot, és válassza ki helyét a kedvencek között. Az állomás kedvencként való mentését hangjelzés kíséri.

A hat kedvenc állomásának listáját az állomáslista tetején találja, a „-- MEM --” cím utáni területen.

A rádióállomás, amelynél megáll, rövidesen automatikusan elindul. Az állomások listájához való visszatéréshez használja a(z) **36** gombot, vagy böngésszen a következők segítségével: **26**, **33** vagy **34**.

### Rádióállomás kiválasztása

A(z) **24** vagy **25** gomb többszöri lenyomásával válassza ki a kívánt sávot (FM, DR vagy AM) .

Ez a lista az Ön tartózkodási területén leg-erősebb vétellel rendelkező legfeljebb 100 rádióállomását tartalmazza.

Használja a(z) **26**, **33** vagy **34** gombot a rádióállomások végiggörgetéséhez az FM-, DR-listán.

## A RÁDIÓ HALLGATÁSA (7/7)

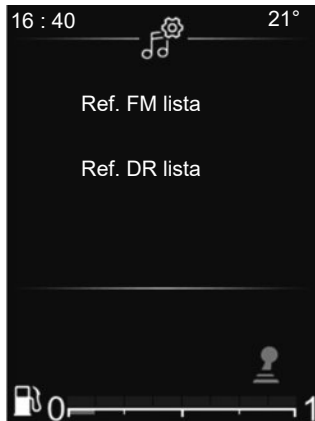

### A rádió beállításai

A beállítások menü megjelenítéséhez nyomja meg röviden a(z) **32** gombot, válassza a(z) „Időbeállítás”, majd az „Audiobeállítások” lehetőséget a(z) **33** vagy **34** gombbal. Érvényesítse a **35** gomb megnyomásával.

A következő funkciók állnak rendelkezésre:

- „Ref. FM lista”;
- „Ref. DR lista”.

### „Az FM-lista frissítése”

Ez a funkció lehetővé teszi az összes, az Ön tartózkodási területén sugárzott FM állomás frissítését.

A „Rádióbeállítások” menüben válassza a(z) „Ref. FM lista” lehetőséget a(z) **33** vagy **34** gomb használatával, majd nyomja meg a(z) **35** gombot a megerősítéséhez.

Megkezdődik a környéken lévő FM-állomások automatikus frissítése. A „Ref. FM lista” üzenet jelenik meg a kijelzőegységen.

A frissítés befejezése után a képernyőn megjelenik az „FM-lista frissítve” üzenet.

### „Az DR-lista frissítése”

Ez a funkció lehetővé teszi az összes, az Ön tartózkodási területén sugárzott DR-állomás frissítését.

A „Rádióbeállítások” menüben válassza a(z) „Ref. DR lista” lehetőséget a(z) **33** vagy **34** gomb használatával, majd nyomja meg a(z) **35** gombot a megerősítéséhez.

Megkezdődik a környéken lévő DR-állomások automatikus frissítése. A „Ref. DR lista” üzenet jelenik meg a kijelzőegységen.

A frissítés befejezése után a képernyőn megjelenik az „DR-lista frissítve” üzenet.

**Megjegyzés:** ha másik jelforrás van kiválasztva a(z) **24** vagy **25** gombok segítségével, az FM és a DR rádióállomások listájának frissítése háttérfolyamatként folytatódik.

# KIEGÉSZÍTŐ AUDIO JELFORRÁSOK (1/8)

## Rádió központi kijelzővel

Az audiorendszer a következőkkel van felszerelve: USB porttal, továbbá Bluetooth® külső audioforrások csatlakoztatására használható kapcsolattal.

**Megjegyzés:** a lehetséges külső audioforrás-formátumok többek között: MP3,WMA és AAC.

## USB kapcsolat Csatlakoztatás

Csatlakoztassa a MP3 lejátszó, a hordozható digitális audioléjátszó csatlakozóját vagy USB egy meghajtót a USB porthoz. Miután csatlakoztatta a készüléket, a rendszer automatikusan kijelzi az aktuális zeneszámot.

### A külső audioforrás használata

Miután csatlakoztatta a külső audioforrást, annak tartalma a multimédia rendszer menüvel érhető el.

### Megjegyzés:

- bizonyos formátumokat a rendszer esetleg nem ismer fel;
- a használatban lévő USB-meghajtót FAT32 vagy NTFS fájlrendszerre kell formázni. Az eszköz maximális kapacitása 500 GB.

Amint a külső audioforrást csatlakoztatta, automatikusan megkezdődik az első műorszám lejátszása.

A rendszer automatikusan újraindítja az utóljára lejátszott zeneszámot, ha a külső audiolejátszót korábban már csatlakoztatta az audiorendszerhez.

Az audiorendszer tárolja a külső audioforráshoz hasonló lejátszási listákat.

Ha a külső audioforrás könyvtára fájlokat, lejátszási listákat és mappákat tartalmaz, a megjelenítési és lejátszási sorrend a **10** képernyőn a következő lesz:

- „Mappák”;
- „Műorszámok”;
- „Lejátszási listák”;

Hozzáférés a külső audioléjátszó tartalmához az audiorendszeren keresztül:

- nyomja meg a következőt: **6** a lejátszási listához való visszatéréshez;
- forgassa **6** vagy **15** a műorszámok görgetéséhez;

Ha az aktuálisan hallgatott zene a képernyőn megjelenő lejátszási listához tartozik, nyomja meg a **6** gombot a lejátszási lista megjelenítéséhez, majd:

- nyomja meg a következőt: **4** ha az előző menübe szeretne visszalépni.

vagy

- nyomja meg a következőt: **6** a mappa, a lejátszási lista kiválasztásához vagy a kiválasztott műorszám meghallgatásához.

### Feltöltés USB bemeneten keresztül

Amint a USB hordozható digitális audioléjátszót vagy telefont csatlakoztatta a USB **7** az audiorendszer portjához, lehetővé válik az akkumulátor töltése és a töltöttség fenntartása használat közben.

**Megjegyzés:** bizonyos berendezések nem töltődnek vagy nem tartják fenn az akkumulátor töltöttségi szintjét akkor sem, amikor csatlakoztatva vannak az audiorendszer USB-bemenetéhez.



## KIEGÉSZÍTŐ AUDIO JELFORRÁSOK (2/8)

### Bluetooth® audio-lejátszás

A hordozható Bluetooth® audielejátszót első használatakor össze kell párosítania a járművel. Tájékozódjon az „Általános leírás” című fejezet „Bluetooth® funkció” című részében.

A párosítás teszi lehetővé az audiorendszer számára a Bluetooth® hordozható digitális audielejátszó felismerését és tárolását.

#### Megjegyzés:

- ha a Bluetooth® hordozható digitális audielejátszó fel van szerelve **b** telefonos funkciókkal és **a** audielejátszó funkciókkal, az egyik funkció párosítása automatikusan magában foglalja a másik párosítását is;
- a hozzáférhető funkciók száma a hordozható digitális audielejátszó típusától és az audiorendszerrel való kompatibilitásától függ.

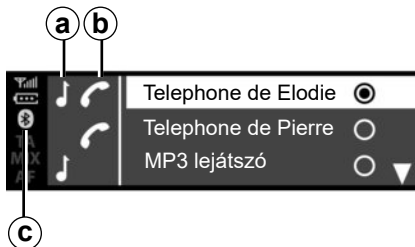

#### Csatlakoztatás

Hordozható digitális audielejátszóját a következővel kell csatlakoztatnia: Bluetooth® **c** vagy USB az audiorendszerhez, annak összes funkciója elérésére.



A hordozható audió készüléken csak abban az esetben végezzen műveleteket, ha a közlekedési feltételek ezt lehetővé teszik.

Menet közben tegye el a hordozható audió készüléket (hirtelen fékezés vagy ütközés esetén elrepülhet).

Már összepárosított telefon esetében végezze el az alábbi műveleteket:

- engedélyezze a hordozható digitális audielejátszó Bluetooth® csatlakozását, és tegye láthatóvá más eszközök számára (további információkért lásd a hordozható digitális audielejátszó felhasználói kézikönyvét);
- Válassza ki az audioforrást a következő Bluetooth® megnyomásával **2, 13** vagy **14**.

#### Használat

Az összes funkció eléréséhez csatlakoztatnia kell a hordozható audielejátszót az audiorendszerhez.

**Megjegyzés:** csak az előzőleg csatlakoztatott hordozható audielejátszót lehet hozzákapcsolni az audiorendszerhez.

Amint a Bluetooth® hordozható digitális audielejátszó csatlakoztatva van, az audiorendszeren keresztül működtetheti azt.

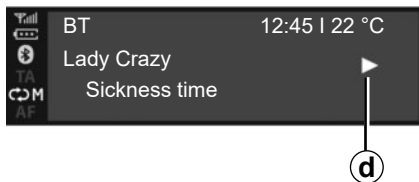

Amint a külső audioforrást csatlakoztatta, automatikusan megkezdődik az első műsorszám lejátszása. A következő: „PLAY” szimbólum **d** jelenik meg.

Forgassa **6** vagy **15** az előző vagy a következő műsorszámra lépéshez.

Nyomja meg **16** és **17** egyidejűleg a „NÉMÍTÁS” **f** az audio-műsorszám (nyomja meg ismét a lejátszás folytatásához).

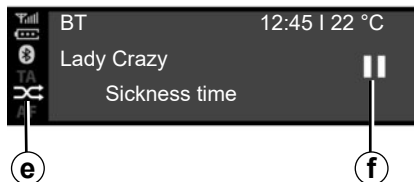

### Megjegyzés:

- Bizonyos esetekben a csatlakoztatáshoz át kell tanulmányoznia a készüléke kezelési útmutatóját;
- Az elérhető funkciók száma a hordozható lejátszó típusától és az audiorendszerrel való kompatibilitásától függően változhat.

### Véletlen sorrendű lejátszás MIX

Nyomja meg a következőt: **12** vagy nyomja meg és tartsa lenyomva **18** a mappában lévő összes műsorszám véletlen sorrendű lejátszása érdekében.

A MIX szimbólum **e** megjelenik a képernyőn. A lejátszott zeneszámot a rendszer véletlenszerűen választja ki. A lejátszás egy véletlenszerűen kiválasztott zeneszámmal folytatódik.

Nyomja meg ismét a következőt: **12** vagy nyomja meg és tartsa lenyomva **18** a véletlen sorrendű lejátszás kikapcsolásához. A „MIX” szimbólum **e** eltűnik.

Az audiorendszer kikapcsolása leállítja a véletlen sorrendű lejátszást.

### Megjegyzés:

- egy, a Bluetooth® audiorendszerhez csatlakoztatott készüléken a véletlen sorrendű lejátszás az aktuálisan lejátszott mappára vonatkozik. Ha egy másik mappára szeretné alkalmazni a véletlen sorrendű lejátszást, váltson át arra a mappára;
- ha a véletlen sorrendű lejátszás be van kapcsolva, az ismétlés funkció bekapcsolása kikapcsolja a véletlen sorrendű lejátszást.

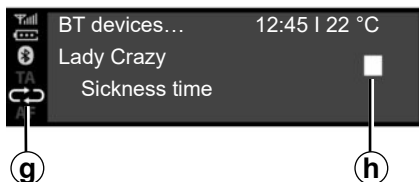

## Ismételt lejátszás „RPT”

Ez a funkció az aktuálisan lejátszott zene szám ismételt lejátszását teszi lehetővé.

Nyomja meg a következőt: **11** vagy röviden nyomja meg **18** az ismétlés funkció aktiválásához.

A RPT szimbólum **g** megjelenik a képernyőn.

Nyomja meg a következőt **11** ismét vagy röviden nyomja meg a **18** az ismétlés funkció kikapcsolásához, ekkor a „RPT” jelzőfény **g** eltűnik.

**Megjegyzés:** ha a véletlen sorrendű lejátszás be van kapcsolva, az ismétlés funkció bekapcsolása kikapcsolja a véletlen sorrendű lejátszást. A „MIX” szimbólum **e** kialszik, és az „RPT” szimbólum **g** kigyullad.

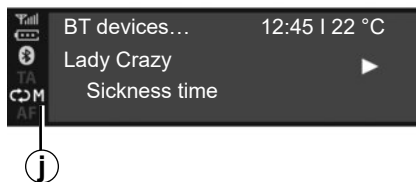

Aktiválhatja a „RPT” és a „MIX” egyidejűleg. A **j** szimbólum megjelenik a képernyőn.

## Lejátszási mód

A lejátszási módot a következő szimbólumok mutatják:

- „PLAY” **d**;
- „NÉMÍTÁS” **f**;
- „STOP” **h**.

## Szünet

Nyomja meg a következőt: **16** és **17** egyidejűleg a hang elnémításához vagy a műsorszám szüneteltetéséhez. A **f** szimbólum megjelenik a képernyőn.

Nyomja meg ismét a **16** és **17** gombot egyidejűleg a némitás megszüntetéséhez vagy a műsorszám lejátszásához. A **f** szimbólum eltűnik a képernyőről, és a **d** szimbólum jelenik meg.

Ez a funkció akkor is kikapcsol, ha megváltoztatja a hangerőt vagy forrást, vagy ha automatikus rádióközlemény közvetítése történik.



A hordozható audió készüléken csak abban az esetben végezzen műveleteket, ha a közlekedési feltételek ezt lehetővé teszik.

Menet közben tegye el a hordozható audió készüléket (hirtelen fékezés vagy ütközés esetén elrepülhet).

# KIEGÉSZÍTŐ AUDIO JELFORRÁSOK (5/8)

## A műszerfalán lévő kijelzős rádió

Az audiorendszer a következőkkel van felszerelve: USB porttal, továbbá Bluetooth® külső audioforrások csatlakoztatására használható kapcsolattal.

**Megjegyzés:** a lehetséges külső audioforrás-formátumok többek között: MP3, WMA és AAC.

## USB kapcsolat

### Csatlakoztatás

Csatlakoztassa a MP3 lejátszó, a hordozható digitális audiolejátszó csatlakozóját vagy USB egy meghajtót a USB porthoz.

Miután csatlakoztatta a készüléket, a rendszer automatikusan kijelzi az aktuális zeneszámot.

### Használat

Amint a külső audioforrást csatlakoztatta, automatikusan megkezdődik az első műsorszám lejátszása.

Az audiorendszer automatikusan újraindítja az utoljára lejátszott zeneszámot, ha a külső audiolejátszót korábban már csatlakoztatta az audiorendszerhez.

Miután csatlakoztatta a külső audioforrást, annak tartalma a multimédia rendszer menüjével érhető el.

Tárolja a külső audioforráshoz hasonló lejátszási listákat.

Ha a külső hangforrás könyvtárban vannak fájlok, lejátszási listák és mappák, akkor a megjelenítési és lejátszási sorrend a **22** műszerfal képernyőjén a következő lesz:

- mappák;
- műsorszámok;
- lejátszási listák.

Hozzáférés a külső audiolejátszó tartalmához az audiorendszeren keresztül:

- nyomja meg a következőt: **36** a lejátszási listához való visszatéréshez;

vagy

- forgassa **26** vagy nyomja meg a következőt: **33** vagy **34** a műsorszámok közötti görgetéshez.

Majd:

- nyomja meg a következőt: **36** ha az előző menübe szeretne visszalépni.

vagy

- nyomja meg a következőt: **35** a mappa, a lejátszási lista kiválasztásához vagy a kiválasztott műsorszám meghallgatásához.

### Feltöltés USB bemeneten keresztül

Amint a USB hordozható digitális audiolejátszót vagy telefont csatlakoztatta az USB audiorendszer portjára (a vezetőlés közepében az utastérben található) lehetővé válik az akkumulátor feltöltése vagy a töltöttség fenntartása használat közben.

**Megjegyzés:** bizonyos berendezések nem töltődnek vagy nem tartják fenn az akkumulátor töltöttségi szintjét akkor sem, amikor csatlakoztatva vannak az audiorendszer USB-bemenetéhez.

## KIEGÉSZÍTŐ AUDIO JELFORRÁSOK (6/8)

### Bluetooth® audio-lejátszás

A hordozható Bluetooth® audielejátszót első használatakor össze kell párosítania a járművel. Tájékozódjon az „Általános leírás” című fejezet „Bluetooth® funkció” című részében.

A párosítás teszi lehetővé az audiorendszer számára a Bluetooth® hordozható digitális audielejátszó felismerését és tárolását.

#### Megjegyzés:

- ha a Bluetooth® digitális lejátszója telefonos és hordozható audielejátszó funkcióval is rendelkezik, akkor az egyik funkció párosítása automatikusan tartalmazza a másik párosítását is;
- a hozzáférhető funkciók száma a hordozható digitális audielejátszó típusától és az audiorendszerrel való kompatibilitásától függ.

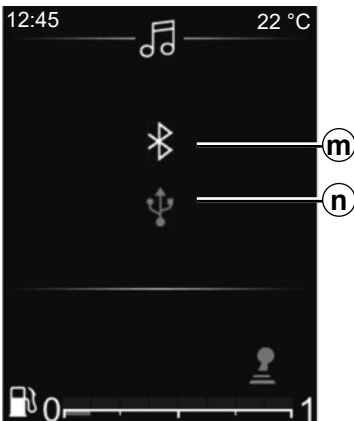

#### Kapcsolódás a járműhöz

Hordozható digitális audielejátszóját a következővel kell csatlakoztatnia: Bluetooth® **m** vagy USB **n** az audiorendszerhez annak összes funkciója elérésére.



A hordozható audió készüléken csak abban az esetben végezzen műveleteket, ha a közlekedési feltételek ezt lehetővé teszik.

Menet közben tegye el a hordozható audió készüléket (hirtelen fékezés vagy ütközés esetén elrepülhet).

Már összepárosított telefon esetében végezze el az alábbi műveleteket:

- aktiválja a következő Bluetooth® kapcsolatot a rádión;
- engedélyezze a telefont vagy a hordozható digitális audielejátszót Bluetooth® csatlakoztassa és tegye láthatóvá más eszközök számára (további információkért lásd a készülék felhasználói kézikönyvét);
- válassza ki az audioforrást a Bluetooth® ismételt megnyomásával **24** vagy **25**;
- válassza ki a csatlakoztatandó külső audielejátszót vagy telefont Bluetooth® a multimédiás rendszer által felismertek közül.

#### Használat

Az összes funkció eléréséhez csatlakoztatnia kell a hordozható audielejátszót az audiorendszerhez.

**Megjegyzés:** csak az előzőleg csatlakoztatott hordozható audielejátszót lehet hozzákapcsolni az audiorendszerhez.

## KIEGÉSZÍTŐ AUDIO JELFORRÁSOK (7/8)

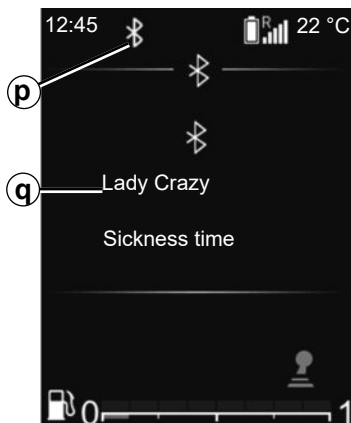

Amint a Bluetooth® hordozható digitális audielejtszó csatlakoztatva van, az audiorendszeren keresztül működtetheti azt.

Amint a külső audioforrást csatlakoztatta **p**, automatikusan megkezdődik az első műorszám lejátszása **q**.

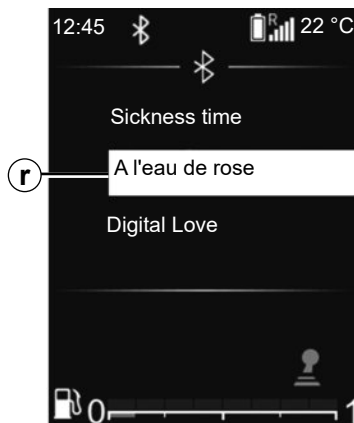

Nyomja meg a következőt: **36** a kormánykeréken, hogy visszatérjen a lejátszási listához **r**.

Nyomja meg a **33** vagy **34** a műorszámok görgetéséhez.

A lejátszási listához **q** való visszatéréshez nyomja meg a(z) **35** gombot vagy várjon egy pillanatig, amíg a lejátszási lista automatikusan eltűnik.

**Megjegyzés:** az elérhető funkciók száma hordozható digitális audielejtszó típusától és az audiorendszerrel való kompatibilitásától függ.



### Véletlen sorrendű lejátszás MIX

Nyomja meg és tartsa nyomva **30** a mappában lévő összes műorszám véletlen sorrendű lejátszására.

A MIX szimbólum **s** megjelenik a képernyőn. A lejátszott zeneszámot a rendszer véletlenszerűen választja ki. A lejátszás egy véletlenszerűen kiválasztott zeneszámmal folytatódik.

Nyomja meg és tartsa nyomva **30** ismét, hogy kikapcsolja a véletlen sorrendű lejátszást. A „MIX” szimbólum **s** eltűnik.

Az audiorendszer kikapcsolása leállítja a véletlen sorrendű lejátszást.

## KIEGÉSZÍTŐ AUDIO JELFORRÁSOK (8/8)

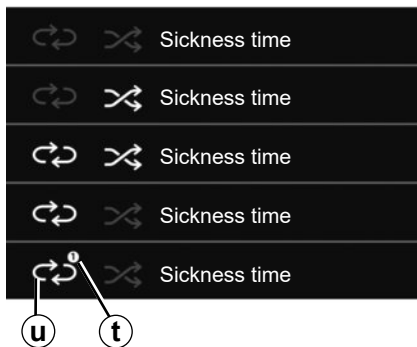

### Ismételt lejátszás „RPT”

Ez a funkció lehetővé teszi a lejátszási lista megismétlését.

Röviden nyomja meg **30** a teljes lejátszási lista megismétlése funkció aktiválásához. A RPT szimbólum **u** megjelenik a képernyőn.

Röviden nyomja meg **30** az aktuális műorszám megismétléséhez „1” **t** megjelenik a „RPT” szimbólum.

Röviden nyomja meg újra **30** az ismétlés funkció kikapcsolásához, a „RPT” szimbólum **u** eltűnik.

Használhatja ezeket a lejátszási lehetőségeket: a főmenüből válassza ki az „AUDIO” menüt, majd a(z) USB forrást.

### Lejátszási mód

A lejátszási módot a következő szimbólumok mutatják:

- „PLAY” **d**;
- „STOP” **h**.



A hordozható audiólejátszót csak akkor működtesse, ha a közlekedési feltételek megengednek.

Menet közben biztonságosan tárolja a hordozható audiólejátszót (hirtelen fékezés vagy ütközés esetén elrepülhet).

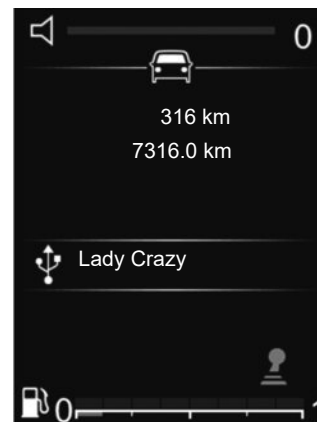

### A hang némítása

Röviden nyomja meg **28** az audiorendszer hangjának némításához.

Röviden nyomja meg ismét **28** vagy használja a hangerőszabályzót az audiorendszer hangjának némításához.

Az audiorendszer hangja automatikusan aktiválódik a források megváltoztatásakor vagy rádióközlemény közvetítése közben.

# MOBILTELEFON PÁROSÍTÁSA, LEVÁLASZTÁSA (1/6)



## Rádió központi kijelzővel

### Bluetooth® csatlakoztatás

Az audiorendszer Bluetooth®-funkciójának aktiválása:

- a **3** vagy **19** gomb segítségével nyissa meg a „Telefon” menüpontot;
- válassza ki a „Bluetooth” a következő használatával **6** vagy **15**, majd nyomja meg a **6** vagy **18** megerősítésül;
- válassza ki az „BE” a következő használatával **6** vagy **15**, majd nyomja meg a **6** vagy **18** megerősítésül;

## Telefon megismertetése

A „szabad kéz” telefonkihangosító-rendszer használatához párosítsa össze Bluetooth® mobiltelefonját a gépkocsival. Bizonyosodjon meg róla, hogy a telefon Bluetooth®-kapcsolata aktív, és „látható” állapotba van állítva.

A megismertetés lehetővé teszi a telefonkihangosító rendszer számára a telefon felismerését és memorizálását.

Legfeljebb 6 telefont párosíthat, de egyidejűleg csak egy csatlakoztatható.

A párosítást az audiorendszeren vagy a telefonon keresztül végezheti el.

A audio rendszert és a telefont is be kell kapcsolni.

**Megjegyzés:** ha egy új telefont párosít úgy, hogy egy másik telefon már csatlakoztatva van az audiorendszerhez, ezen utóbbi telefontonl bontja a kapcsolatot az audiorendszer, és kicseréli az újonnan párosított telefontonl.



Biztonsági okokból a gépkocsi álló helyzetében végezze ezeket a műveleteket.

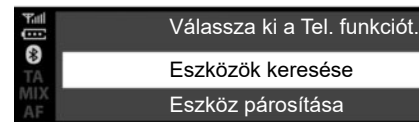

## Egy Bluetooth®-telefon csatlakoztatása az audiorendszerhez az audiorendszerből.

Ez a funkció lehetővé teszi Bluetooth®-keresés indítását az audiorendszerből.

A telefon ezzel a módszerrel történő párosításához végezze el az alábbi műveleteket:

- aktiválja a telefonján a következőt: Bluetooth®;
- a **3** vagy **19** gomb segítségével nyissa meg a „Telefon” menüpontot;
- válassza ki az „Eszközök keresése” a következő használatával **6** vagy **15**, majd nyomja meg a **6** vagy **18** megerősítésül;



## MOBILTELEFON PÁROSÍTÁSA, LEVÁLASZTÁSA (2/6)

Megkezdődik a közelben lévő Bluetooth®-készülékek keresése (ez akár 60 másodpercig is eltarthat).

Válassza ki a párosítani kívánt telefont forgatással **6** vagy **15** majd nyomja meg a következőt **6** a megerősítéshez.

Készülékén Bluetooth® fogadja el a párosítási kérelmet.

Az audiorendszer képernyőjén megjelenő „Csatlakoztatva” üzenet azt jelzi, hogy a Bluetooth®-eszköz automatikusan tárolódik és csatlakozik a járműhöz.

A képernyőn az eszköz megjelenik a felismert telefonok listájában, amely a következő „Eszköz kiválasztása” almenüből is elérhető.

60 másodperc után, ha a párosítás sikertelen, a „A párosítás sikertelen” üzenet jelenik meg. Ismételje meg ezeket a műveleteket. További információkért tekintse meg a telefon felhasználói kézikönyvét.

### Egy Bluetooth®-telefon csatlakoztatása az audiorendszerhez a telefonról.

Ez a funkció lehetővé teszi Bluetooth®-keresés indítását a telefonról.

A telefon csatlakoztatásához végezze el a következő lépéseket:

- aktiválja a telefonján a következőt: Bluetooth®;
- a **3** vagy **19** gomb segítségével nyissa meg a „Telefon” menüpontot;
- válassza ki a „Eszköz párosítása” lehetőséget a **6** használatával, majd nyomja meg a **6** vagy **18** gombot megerősítésül.

az „Adja meg újra a PIN-kódot: XXXXXX” üzenet megjelenik az audiorendszer kijelzőjén, és elindul egy 60 másodperces visszaszámlálás.

Az audiorendszer ezután más eszközök számára is látható Bluetooth® körülbelül 60 másodpercig.

Keresse meg az audiorendszert a telefonja használatával, majd válassza ki (lásd a telefon használati útmutatóját), vagy fogadja el a telefontal való párosítási kódot.

A következő üzenet: „MY CAR” vagy „Dacia Media Control Multimédia” jelenik meg az audiorendszer képernyőjén annak megerősítésére, hogy telefonja párosítva van, és csatlakozik az audiorendszerhez.

Az „Dacia Media Control Multimédia” üzenet csak akkor jelenik meg a képernyőn, ha az Dacia Media Control alkalmazás csatlakozik a hangrendszerhez, és az alkalmazás telepítve van az okostelefonjára.

Ha a csatlakoztatás sikertelen, az audiorendszer kijelzője visszatér „Telefon” a főmenüre.

## MOBILTELEFON PÁROSÍTÁSA, LEVÁLASZTÁSA (3/6)

Ha az audiorendszerhez csatlakoztatható telefonok száma elérte a maximális mennyiséget, le kell választania egy korábban csatlakoztatott telefont ahhoz, hogy egy új telefont tudjon csatlakoztatni (részletekért tekintse meg a „Telefon leválasztása” című fejezet ebben részben).



Az Ön telefon-kihangsóító rendszerének feladata a kommunikáció leegyszerűsítése a kockázati tényezők csökkentésével, a rendszer nem képes ezeket a tényezőket teljes mértékben kiküszöbölni. Tartsa be annak az országnak a vonatkozó előírásait, ahol éppen tartózkodik.



### Telefon eltávolítása

A párosítás törlése lehetővé teszi a telefon törlését a kihangsóító telefonrendszerének memóriájából:

- a **3** vagy **19** gomb segítségével nyissa meg a „Telefon” menüpontot;
- válassza ki a „Eszköz törlése” menüt a következő használatával **6** vagy **15**, majd nyomja meg **6** vagy **18** megerősítésére;
- válassza ki az „BE” a következő használatával **6** vagy **15**, majd nyomja meg a **6** vagy **18** megerősítésül;

Az audiorendszer kijelzőjén megjelenő üzenet felkéri a választás megadására és megerősítésére (mint az ábrán látható).

Ha hat telefon már tárolt, a rendszer ajánlja az egyik eszköz törlését. Ha a következőt választja: „BE”, az átirányítja a „Eszköz törlése” főmenüre.

**Megjegyzés:** a telefon leválasztása törli az audiorendszerhez csatlakoztatott telefon partnerlistáját és hívásnaplóját az audiorendszerből.

# MOBILTELEFON PÁROSÍTÁSA, LEVÁLASZTÁSA (4/6)

## A kijelzőegységen lévő kijelzős rádió

### Bluetooth® csatlakoztatás

Az audiorendszer Bluetooth®-funkciójának aktiválása:

- nyomja meg a következőt: **32** a főmenü eléréséhez;
- válassza ki a „Időbeállítás”, „Telefonbeállítások”, „Bluetooth®” elemet a következő használatával: **33** vagy **34** és erősítse meg a következővel: **35**;
- válassza az „BE” elemet a következő használatával: **33** vagy **34**, majd erősítse meg a következővel: **28**. A Bluetooth® szimbólum ezt követően folyamatosan megjelenik az állapotosorban **21** a képernyőn.



Biztonsági okokból a gépkocsi álló helyzetében végezze ezeket a műveleteket.

### Telefon megismertetése

A „szabad kéz” telefonkihangosító-rendszer használatához párosítsa össze Bluetooth® mobiltelefonját a gépkocsival. Bizonyosodjon meg róla, hogy a telefon Bluetooth®-kapcsolata aktív, és „látható” állapotba van állítva.

A megismertetés lehetővé teszi a telefonkihangosító rendszer számára a telefon felismerését és memorizálását.

Legfeljebb 6 telefont párosíthat, de egyidejűleg csak egy csatlakoztatható.

A párosítást az audiorendszeren vagy a telefonon keresztül végezheti el.

A audio rendszert és a telefont is be kell kapcsolni.

**Megjegyzés:** ha egy új telefont párosít úgy, hogy egy másik telefon már csatlakoztatva van az audiorendszerhez, ezen utóbbi telefontal bontja a kapcsolatot az audiorendszer, és kicseréli az újonnan párosított telefontal.

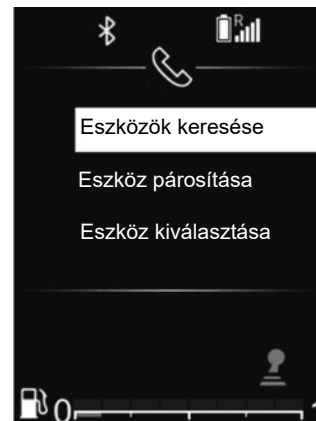

### Egy Bluetooth®-telefon csatlakoztatása az audiorendszerhez az audiorendszerből.

Ez a funkció lehetővé teszi Bluetooth®-keresés indítását az audiorendszerből.

A telefon ezzel a módszerrel történő párosításához végezze el az alábbi műveleteket:

- aktiválja a telefonján a következőt: Bluetooth®;
- nyomja meg a következőt: **32** a főmenü eléréséhez;
- válassza a „Időbeállítás”, „Telefonbeállítások” elemet a következő használatával: **33** vagy **34** és erősítse meg a következő egyszeri megnyomásával: **35**;

## MOBILTELEFON PÁROSÍTÁSA, LEVÁLASZTÁSA (5/6)

- válassza a „Eszközök keresése” a következő használatával: **33** vagy **34**, majd erősítse meg a következővel: **35**.

Egy üzenet jelenik meg a kijelzőn. A keresés elindításhoz nyomja meg a **35** gombot.

Megkezdődik a közelben lévő Bluetooth®-készülékek keresése (ez akár 60 másodpercig is eltarthat).

Válassza ki a párosítani kívánt telefont a következő használatával: **33** vagy **34**, majd erősítse meg a(z) **35** gombbal.

Készülékén Bluetooth® fogadja el a párosítási kérelmet.

Az audiorendszer képernyőjén megjelenő „Csatlakoztatott Bluetooth-készülék neve” üzenet azt jelzi, hogy a Bluetooth®-készülék automatikusan tárolódik és csatlakozik a járműhöz.

A képernyőn láthatja eszközét a felismert telefonok listájában, amely a következő „Eszköz kiválasztása” almenüből is elérhető. 60 másodperc után, ha a párosítás sikertelen, a „A párosítás sikertelen” üzenet jelenik meg. Ismételje meg ezeket a műveleteket.

További információkért tekintse meg a telefon felhasználói kézikönyvét.

### Egy Bluetooth®-telefon csatlakoztatása az audiorendszerhez a telefonról.

Ez a funkció lehetővé teszi Bluetooth®-keresés indítását a telefonról.

A telefon csatlakoztatásához végezze el a következő lépéseket:

- nyomja meg a következőt: **32** a főmenü eléréséhez;
- válassza a „Időbeállítás”, „Telefon” a **33** vagy **34** használatával, majd erősítse meg a következővel: **35**;
- válassza ki a „Eszköz párosítása” a következő használatával: **33** vagy **34**, majd erősítse meg a következővel: **35**.

Az „Adja meg újra a PIN-kódot: XXXXXX” üzenet megjelenik az audiorendszer kijelzőjén, és elindul egy 60 másodperces visszaszámlálás.

Az audiorendszer ezután más eszközök számára is látható Bluetooth® körülbelül 60 másodpercig.

Keresse meg az audiorendszert a telefonján, majd válassza ki, vagy fogadja el a párosítási kódot a telefonjával.

A következő üzenet: „MY CAR” vagy „Dacia Media Control Multimédia” jelenik meg az audiorendszer képernyőjén annak megerősítésére, hogy telefonja párosítva van, és csatlakozik az audiorendszerhez.

Ha a csatlakoztatás sikertelen, az audiorendszer kijelzője visszatér „Telefon” a főmenüre.

Ha az audiorendszerhez csatlakoztatható telefonok száma elérte a maximális mennyiséget, le kell választania egy korábban csatlakoztatott telefont ahhoz, hogy egy új telefont tudjon csatlakoztatni (részletekért tekintse meg a „Telefon leválasztása” című fejezet ebben részben).



Az Ön telefon-kihangosító rendszerének feladata a kommunikáció leegyszerűsítése a kockázati tényezők csökkentésével, a rendszer nem képes ezeket a tényezőket teljes mértékben kiküszöbölni. Tartsa be annak az országnak a vonatkozó előírásait, ahol éppen tartózkodik.

## MOBILTELEFON PÁROSÍTÁSA, LEVÁLASZTÁSA (6/6)



### Telefon eltávolítása

A leválasztás lehetővé teszi a telefon törlését audiorendszer memóriájából.

A telefon leválasztásához és törléséhez az audiorendszer memóriájából végezze el a következő lépéseket:

- nyomja meg a következőt: **32** a főmenü eléréséhez;
- válassza ki a „Időbeállítás”, „Telefonbeállítások”, „Eszköz törlése” elemet a következő használatával: **33** vagy **34**, majd erősítse meg a következővel: **35**;



- válassza ki a törölni kívánt telefont a következő használatával: **33** vagy **34**, majd erősítse meg a következővel: **35**;
- válassza a „BE” a következő használatával: **33** vagy **34**, majd erősítse meg a következővel: **35**.

Ha hat telefon már tárolt, a rendszer felajánlja az egyik eszköz törlését. Ha a következőt választja: „BE”, az átirányítja a „Eszköz törlése” főmenüre.

**Megjegyzés:** a telefon leválasztása törli az audiorendszerhez csatlakoztatott telefon partnerlistáját és hívásnaplóját az audiorendszerből.

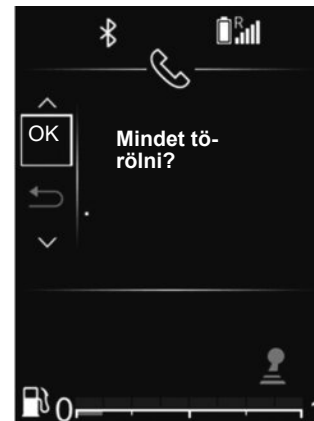

Az összes telefon leválasztása és törlése az audiorendszer memóriájából:

- nyomja meg a következőt: **32** a főmenü eléréséhez;
- válassza ki a következőt: „Időbeállítás”, „Telefonbeállítások”, majd a „Mind törlése” elemet a következő használatával: **33** vagy **34**, majd erősítse meg a következővel: **35**;
- válassza a „BE” a következő használatával: **33** vagy **34**, majd erősítse meg a következővel: **35**.

**Megjegyzés:** a telefonkönyv összes névjegye és a szinkronizált audiorendszer hívásnaplója törlődik.

# TELEFON CSATLAKOZTATÁSA, KAPCSOLAT BONTÁSA (1/5)

## Megismertetett telefon csatlakoztatása

Az összes funkció elérése érdekében a telefonját csatlakoztatni kell a telefon-kihangosító rendszerhez.

A telefon nem csatlakoztatható a kihangosítóra annak előzetes párosítása nélkül.

Részletek a „Telefon csatlakoztatása/leválasztása” című fejezet „Telefon csatlakoztatása” című részében.

**Megjegyzés:** a telefon Bluetooth®-kapcsolatának aktívnak és „látható” beállításúnak kell lennie.

## Automatikus csatlakozás

A gyújtás bekapcsolásakor az audiorendszer automatikusan megkeresi a közelben lévő, korábban párosított telefonokat.

**Megjegyzés:** az utoljára csatlakoztatott telefon rendelkezik prioritással.

A keresés addig folytatódik, amíg talál egy párosított telefont (ez a keresés néhány percig is eltarthat).

**Megjegyzés:** a kompatibilis telefonok listájával kapcsolatos további információkért forduljon egy jóváhagyott kereskedőhöz:

- a gyújtás bekapcsolása után a telefon automatikusan csatlakozik. Szükség lehet a telefon-kihangosító rendszerhez történő automatikus Bluetooth® csatlakozásának aktiválására. Olvassa el a telefon használati útmutatóját;
- újrcsatlakoztatáskor, a telefonkihangosító rendszer hatótávolságán belüli két párosított telefon jelenléte esetén, az utóbb csatlakoztatott telefon lesz az elsődleges, akkor is, ha ez utóbbi a gépjárművön kívül helyezkedik el, de a kihangosító rendszer hatáskörében van.

**Megjegyzés:** Ha éppen telefonál a telefon-kihangosító rendszer csatlakozásakor, akkor a telefon automatikusan csatlakozik, és a beszélgetés átkerül a jármű hangszórára.



Az Ön telefon-kihangosító rendszerének feladata a kommunikáció leegyszerűsítése a kockázati tényezők csökkentésével, a rendszer nem képes ezeket a tényezőket teljes mértékben kiküszöbölni. Tartsa be annak az országnak a vonatkozó előírásait, ahol éppen tartózkodik.



Biztonsági okokból a gépkocsi álló helyzetében végezze ezeket a műveleteket.

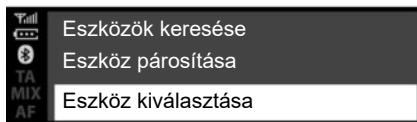

## Rádió központi kijelzővel

### Manuális csatlakozás (a csatlakoztatott telefon cseréje)

- a **3** vagy **19** gomb segítségével nyissa meg a „Telefon” menüpontot;
- forgassa **6** vagy **15** amíg eléri a „Eszköz kiválasztása” menüt;
- erősítse meg a következő megnyomásával: **6**.



Megjelenik a már párosított telefonok listája.

Válassza ki azt a telefont, amelyet használni szeretne a következő használatával: **6** vagy **15**, majd erősítse meg a következő megnyomásával: **6**.

Megjelenik egy üzenet, amely megerősíti, hogy a telefon csatlakoztatva van.

**Megjegyzés:** ha egy telefon már csatlakoztatva van, akkor a már párosított telefonok listájában történő váltáskor a létező kapcsolatot automatikusan kicserélődik az új telefon által kért kapcsolatra.

## Sikertelen csatlakozás

A csatlakozás sikertelensége esetén kérjük ellenőrizze, hogy:

- telefonja be van-e kapcsolva;
- a telefon akkumulátora nincs-e lemerülve;
- a telefonját korábban már párosította a telefon-kihangosító rendszerrel;
- A Bluetooth®-funkció ezzel a telefonján és az audiorendszeren aktiválva van;
- a telefon konfigurálása megfelelő az audiorendszer csatlakozási kérésének fogadásához;

**Megjegyzés:** a telefon-kihangosító rendszer hosszan tartó használata esetén a telefon akkumulátora gyorsabban merül le.

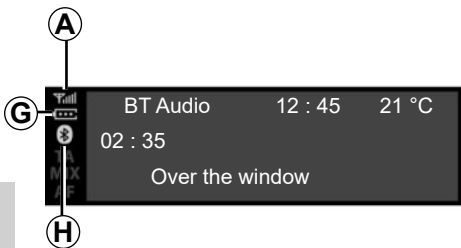

## Telefon-információk

A csatlakoztatást követően az audiorendszer tájékoztatja Önt a telefon adatairól:

- a telefon hálózati státuszáról **A**;
- az akkumulátor töltöttségi szintjéről **G**;
- a multimédia-rendszerrel fennálló kapcsolat típusáról **H**.



## Egy telefon leválasztása

A telefon leválasztása érdekében a következőket teheti:

- az audiorendszer Bluetooth® funkciójának kikapcsolása;
- kapcsolja ki a telefon Bluetooth® funkcióját;
- törölje az audiorendszerből a már párosított telefont. Részletek a „Telefon csatlakoztatása és leválasztása” című fejezet „Telefon leválasztása” című részében.

Ekkor egy, az audiorendszer képernyőjén megjelenő üzenet megerősíti a telefon leválasztását.

### Különlegesség:

- ha kikapcsolja a telefont, azzal le is választja;
- ha a telefon leválasztása közben folyamatban van egy beszélgetés, a hívás automatikusan átkerül a telefonra.

Tekintse meg a telefon felhasználói kézikönyvét az okostelefon Bluetooth®-funkciójának kikapcsolásához.

A Bluetooth® telefon párosításának megszüntetésével és törlésével kapcsolatban tájékozódjon a „Telefon párosítása/leválasztása” című fejezet „Telefon leválasztása” részében.



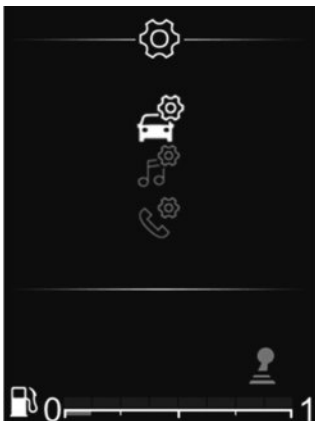

## A műszerfalon lévő kijelzős rádió

### Manuális csatlakozás (a csatlakoztatott telefon cseréje)

- Nyomja meg a következőt: **32** a főmenü eléréséhez;
- válassza ki a „Telefon” menüt a következő használatával: **26**, **33** vagy **34** majd megerősítésül nyomja meg a következőt: **35**;
- válassza ki a „Eszköz kiválasztása” menüt a következő használatával: **26**, **33** vagy **34**, majd megerősítésül nyomja meg a következőt: **35**.



Megjelenik a már párosított telefonok listája.

Válassza ki a listából azt a telefont, amelyet használni kíván a következő használatával: **26**, **33** vagy **34**, majd erősítse meg a következő megnyomásával: **35**.

Megjelenik egy üzenet, amely megerősíti, hogy a telefon csatlakoztatva van.

**Megjegyzés:** ha egy telefon már csatlakozik miközben egy másik telefonra vált, a meglévő kapcsolatot automatikusan felváltja az új telefon.

## Sikertelen csatlakozás

A csatlakozás sikertelensége esetén kérjük ellenőrizze, hogy:

- telefonja be van-e kapcsolva;
- a telefon akkumulátora nincs-e lemerülve;
- a telefonját korábban már párosította a telefon-kihangosító rendszerrel;
- A Bluetooth®-funkció ezzel a telefonján és az audiorendszeren aktiválva van;
- a telefon konfigurálása megfelelő az audiorendszer csatlakozási kérésének fogadásához;

**Megjegyzés:** a telefon-kihangosító rendszer hosszan tartó használata esetén a telefon akkumulátora gyorsabban merül le.

# TELEFON CSATLAKOZTATÁSA, KAPCSOLAT BONTÁSA (5/5)

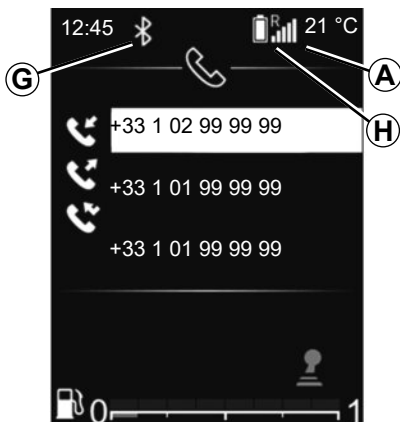

## Telefon-információk

A csatlakoztatást követően az audiorendszer tájékoztatja Önt a telefon adatairól:

- a telefon hálózati státuszáról **A**;
- az akkumulátor töltöttségi szintjéről **H**;
- a multimédia-rendszerrel fennálló kapcsolat típusáról **G**.

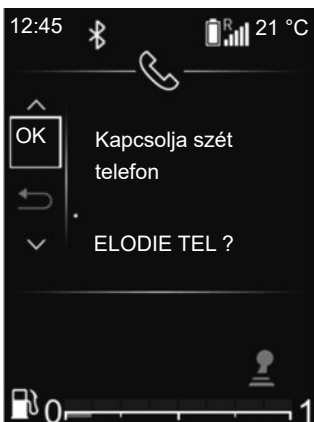

## Egy telefon leválasztása

A telefon leválasztása érdekében a következőket teheti:

- az audiorendszer Bluetooth® funkciójának kikapcsolása;
- kapcsolja ki a telefon Bluetooth® funkcióját;
- törölje az audiorendszerből a már párosított telefont. Részletek a „Telefon csatlakoztatása és leválasztása” című fejezet „Telefon leválasztása” című részében.

A telefon kikapcsolása a telefon leválasztását is eredményezi.

Ekkor egy, az audiorendszer képernyőjén megjelenő üzenet megerősíti a telefon leválasztását.

**Megjegyzés:** ha a telefon leválasztás közben folyamatban van egy beszélgetés, a kommunikáció automatikusan átkerül a telefonra.

Az audiorendszer következő funkciójának kikapcsolására: Bluetooth® olvassa el a következőt: „Bluetooth® funkció” az „Általános leírás” című szakaszban.

Tekintse meg a telefon felhasználói kézikönyvét az okostelefon Bluetooth®-funkciójának kikapcsolásához.

A Bluetooth® telefon párosításának megszüntetésével és törlésével kapcsolatban tájékozódjon a „Telefon párosítása/leválasztása” című fejezet „Telefon leválasztása” részében.

# HÍVÁS INDÍTÁSA, FOGADÁSA (1/7)

## Rádió központi kijelzővel

### Híváskezdeményezés a telefon telefonkönyvéből

A telefon párosításakor annak telefonkönyve automatikusan betöltődik az audiorendszerbe (telefonról függően).

Egy névjegy kereséséhez:

- a **3** vagy **19** gomb segítségével nyissa meg a „Telefon” menüpontot;
- válassza ki az „Telefonkönyv” lehetőséget a **6** vagy **15** gombbal, majd nyomja meg a **6** gombot a megerősítéshez.



A „Telefonkönyv” menüből is kereshet partnert név alapján, ehhez:

- nyomja meg a következőt: **8** a digitális ABC kijelzésére;
- az ábécé betűin való végiggörgetéshez használja a **6** vagy **15** gombot;

- ha kiválasztotta a kívánt betűt, nyomja meg a **6** gombot a megerősítéshez;
- válassza ki a kívánt névjegyet a **6** vagy **15** gombbal, majd nyomja meg a **6** gombot a névjegy tárolt számának/számainak megjelenítéséhez;
- válassza ki a kívánt számot a **6** vagy **15** gombbal, majd nyomja meg a **6** gombot a hívás megerősítéséhez és indításához.

**Megjegyzés:** az előző képernyőre való visszatéréshez nyomja meg a **4** lehetőséget.



A telefonszám megadását vagy egy kapcsolat kikeresését álló gépkocsinál ajánlott elvégezni.

# HÍVÁS INDÍTÁSA, FOGADÁSA (2/7)

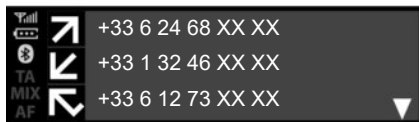

## Híváskezdeményezés a híváselőzményekből

A híváselőzmények megjelenítéséhez:

- nyomja meg a **3** gombot vagy nyomja meg röviden a **19** gombot a „Telefon” menü eléréséhez;
- válassza ki az „Híváslista” lehetőséget a **6** vagy **15** gombbal, majd nyomja meg a **6** gombot a megerősítéshez;
- válassza ki a névjegyet vagy a telefonszámot a **6** vagy **15** gombbal, majd nyomja meg a **3**, **6** vagy **19** gombot a hívás indításához.

Az utoljára tárcsázott szám újratárcsázásához nyomja meg, majd tartsa lenyomva a **3** vagy **19** gombot.

## Hívás kezdeményezése telefonszám megadásával

Hívás kezdeményezése a telefonszám megadásával:

- nyomja meg a **3** gombot vagy nyomja meg röviden a **19** gombot a „Telefon” menü eléréséhez;
- válassza ki az „Szám tárcsázása” lehetőséget a **6** vagy **15** gombbal, majd nyomja meg a **6** gombot a megerősítéshez;
- válassza ki az egyes számjegyeket a **6** vagy **15** gombbal, majd nyomja meg a **6** gombot megerősítéséhez;
- miután megadta a számot, nyomja meg a **3**, **6** vagy **19** gombot a hívás indításához.

Újraírvhatja a legutóbb hívott számot a következő **3** , vagy **19** lenyomásával és nyomva tartásával.



A telefonszám megadását vagy egy kapcsolat kikeresését álló gépkocsinál ajánlott elvégezni.

## Hívás fogadása

Hívás fogadásakor a hívó fél száma megjelenik az audiorendszer kijelzőjén (ez a funkció a telefonszolgáltatóval kötött előfizetői szerződésben szereplő opcióktól függ).

Ha a hívást kezdeményező fél adatai szerepelnek valamelyik telefonkönyvben, akkor a telefonszám helyett a név jelenik meg.

Ha a hívó fél száma nem jeleníthető meg, az audiorendszer kijelzőjén a „Magántelefonszám” üzenet jelenik meg.

## HÍVÁS INDÍTÁSA, FOGADÁSA (3/7)

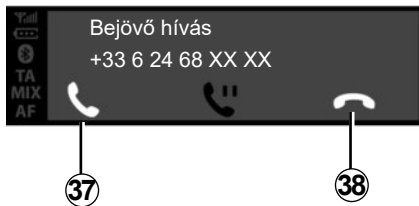

A bejövő hívások fogadásához használja a **3** vagy **19** gombot. Alternatív megoldásként a megerősítéshez és a bejövő hívás fogadásához a **6** vagy **15** gombbal válassza ki a(z) **37** lehetőséget, majd nyomja meg a **6** gombot.

A bejövő hívás elutasításához nyomja meg és tartsa lenyomva a **3** vagy a **19** gombot. Alternatív megoldásként a megerősítéshez és a bejövő hívás elutasításához a **6** vagy **15** gombbal válassza ki a(z) **38** lehetőséget, majd nyomja meg a **6** gombot.

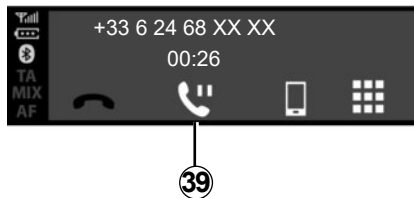

A bejövő hívás várakoztatáshoz válassza a(z) **39** lehetőséget a **6** vagy **15** gomb segítségével, majd nyomja meg a **6** gombot a megerősítéshez, és a bejövő hívás várakoztatásához.

### Kommunikáció közben

A következőkre van lehetőség:

- a hangerőt a(z) **1** gomb elforgatásával, vagy a(z) **13** vagy **14** gomb megnyomásával módosíthatja;
- a hívást a(z) **3** gomb megnyomásával fejezheti be.

A rendszer lehetővé teszi a kettős hívás funkciójának használatát, ha a telefon csatlakoztatva van (előfizetéstől függetlenül).

## HÍVÁS INDÍTÁSA, FOGADÁSA (4/7)



Forgassa el a(z) **6** vagy **15** gombot, majd erősítse meg a(z) **6** gombbal.

A következőkre van lehetőség:

- a bejövő hívás fogadásához/a várakoztatott hívást folytatásához válassza a(z) **37** lehetőséget;
- beszélgetés közben a hívást a(z) **38** lehetőség kiválasztásával fejezheti be;

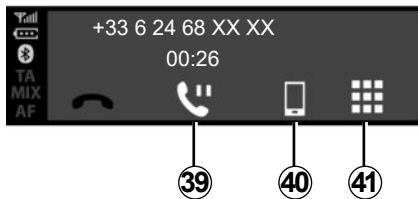

- hívásvárakoztatáshoz válassza a **39** pontot;
- a telefonbeszélgetés audiorendszerrel telefonra történő átirányításához válassza a(z) **40** pontot;
- a telefon billentyűzetének audiorendszeren keresztül történő használatához válassza a(z) **41** lehetőséget;

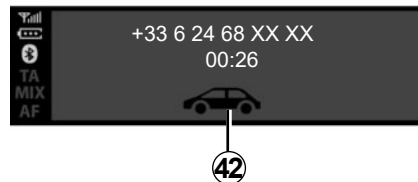

- a telefonbeszélgetés audiorendszerrel telefonra történő átirányításához válassza a(z) **42** lehetőséget.

A rendszer lehetővé teszi a kettős hívás funkciójának használatát, ha a telefon csatlakoztatva van (előfizetéstől függően).

# HÍVÁS INDÍTÁSA, FOGADÁSA (5/7)

## A kijelzőegységen lévő kijelzős rádió

### Híváskezdeményezés a telefon telefonkönyvéből

A telefon párosításakor annak telefonkönyve automatikusan betöltődik az audiorendszerbe (telefonról függően).

Emellett a telefonkönyv és a híváslisták automatikus megosztását is engedélyezheti, hogy a multimédia rendszer minden új párosításkor automatikusan átmásolja az adatokat.

Ha a hozzáférés nem engedélyezett, akkor az audiorendszer képernyőjén megjelenik egy üzenet, amely felkéri a telefonkönyvhöz való hozzáférés engedélyezésére.

Ha a multimédia rendszer nem találja a telefonját, olvassa el a telefon felhasználói kézikönyvét.



Egy névjegy kereséséhez:

- nyomja meg a(z) **32** gombot, válassza ki a „Telefon” elemet a **33** vagy **34** gomb használatával, majd nyomja meg a **35** gombot a megerősítéshez;
- válassza ki az „Telefonkönyv” lehetőséget a **33** vagy **34** gombbal, majd nyomja meg a **35** gombot a megerősítéshez.

A „Telefonkönyv” menüből is kereshet partnert név alapján, ehhez:

- nyomja meg, majd tartsa lenyomva a(z) **33** vagy **34** gombot a keresés aktiválásához;
- az ábécé betűin való végiggörgetéshez használja a **26**, **33** vagy **34** gombot;
- ha kiválasztotta a kívánt betűt, nyomja meg a **35** gombot a megerősítéshez;
- válassza ki a kívánt névjegyet a **33** vagy **34** gombbal, majd nyomja meg a **35** gombot a névjegy tárolt számának/számainak megjelenítéséhez;
- válassza ki a kívánt számot a **33** vagy **34** gombbal, majd nyomja meg a **35** gombot a hívás megerősítéséhez és indításához.

**Megjegyzés:** az előző képernyőre való visszatéréshez nyomja meg a **36** lehetőséget.



A telefonszám megadását vagy egy névjegy kikeresését álló gépkocsinál ajánlott elvégezni.

## HÍVÁS INDÍTÁSA, FOGADÁSA (6/7)



### Híváskezdeményezés a híváselőzményekből

A híváselőzmények megjelenítéséhez:

- Lépjen be a „Telefon” menübe a következő megnyomásával **32**, majd használja ezt: **33** vagy **34** válassza ki a „Telefon”, és nyomja meg a **35** megerősítésül;
- válassza ki az „Híváslista” lehetőséget a **33** vagy **34** gombbal, majd nyomja meg a **35** gombot a megerősítéshez;
- válassza ki a névjegyet vagy a telefonszámot a **33** vagy **34** gombbal, majd nyomja meg a **35** gombot a hívás indításához.



### Hívás fogadása

Hívás fogadásakor a hívó fél száma megjelenik az audiorendszer kijelzőjén (ez a funkció a telefonszolgáltatóval kötött előfizetői szerződésben szereplő opcióktól függ).

Ha a hívást kezdeményező fél adatai szerepelnek valamelyik telefonkönyvben, akkor a telefonszám helyett a név jelenik meg.

Ha a hívó fél száma nem jeleníthető meg, az audiorendszer kijelzőjén a „Magántelefonszám” üzenet jelenik meg.

Bejövő hívás fogadásához:

- válassza ki a(z) **37** lehetőséget a **33** vagy **34** gombbal, majd nyomja meg a **35** gombot a megerősítéshez;

vagy

- nyomja meg röviden a(z) **28** gombot.

Bejövő hívás elutasításához:

- válassza ki az **38** lehetőséget a **33** vagy **34** gombbal, majd nyomja meg a **35** gombot a megerősítéshez;

vagy

- Nyomja meg hosszan a(z) **28** gombot.



A telefonszám megadását vagy egy kapcsolat kikeresését álló gépkocsinál ajánlott elvégezni.



# HÍVÁS INDÍTÁSA, FOGADÁSA (7/7)



## Második hívás fogadásakor:

Második hívás fogadásakor a második hívó fél száma is megjelenik az audiorendszer kijelzőjén (ez a funkció a telefonszolgáltatóval kötött előfizetői szerződésben szereplő opciótól függ). A következőkre van lehetőség:

- a bejövő hívást a(z) **37** lehetőség kiválasztásával fogadhatja;
- a bejövő hívást a(z) **38** lehetőség kiválasztásával utasíthatja el;
- a bejövő hívást a(z) **39** lehetőség kiválasztásával várakoztathatja.

A hívás beszélgetés közben befejezéséhez nyomja meg a(z) **38** gombot.

## Kommunikáció közben

A következőkre van lehetőség:

- a hangerőt a **27** vagy **29** gomb segítségével állíthatja be;
- a hívást a(z) **28** gomb megnyomásával fejezheti be.

Nyomja meg a **33** vagy **34** gombot, majd erősítse meg a(z) **35** gombbal. A következőkre van lehetőség:

- a bejövő hívás fogadásához/a várakoztatott hívást folytatásához válassza a(z) **37** lehetőséget;
- beszélgetés közben a hívást a(z) **38** lehetőség kiválasztásával fejezheti be;
- hívásvárakoztatáshoz válassza a **39** pontot;
- ha az automatikus telefonhívásokhoz az audiorendszer billentyűzetét kívánja használni, válassza a(z) **41** lehetőséget.

A rendszer lehetővé teszi a kettős hívás funkciójának használatát, ha a telefon csatlakoztatva van (előfizetéstől függetlenül).



## A billentyűzet használata hívás közben

Az audiorendszer billentyűzetének használata hívás közben:

- válassza ki az audiorendszer billentyűzetét **33** a **33** vagy **34** gomb segítségével, majd nyomja meg a **35** gombot a megerősítéshez;
- válassza ki a számjegyet vagy a karaktert a **33** vagy **34** gombbal, majd nyomja meg a **35** gombot a választás megerősítéséhez.

**Megjegyzés:** az előző képernyőre való visszatéréshez nyomja meg a **36** lehetőséget.

## VEZETÉK NÉLKÜLI TÖLTŐ (1/2)

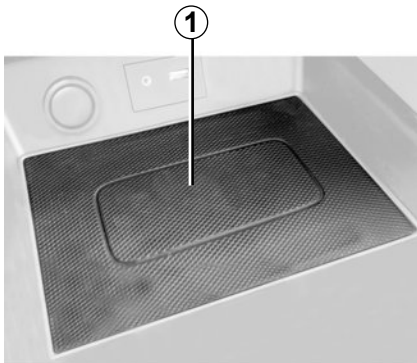

### bemutató

Használja az indukciós töltési zónát **1** a telefon kábel nélküli feltöltéséhez.

#### Megjegyzés:

- a kompatibilis telefonokról szóló további információkért forduljon egy márkakereskedőhöz, vagy látogasson el a gyártó webhelyére;
- az optimális töltéshez helyezze okostelefonját a lehető legközelebb a indukciós töltőterület középső részéig.

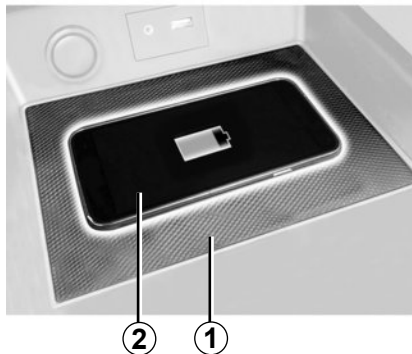

### Töltési folyamat

Helyezze telefonját **2** az indukciós töltési területre **1**.

A telefontöltés **2** a következő esetekben szakadhat meg:

- a rendszer valamilyen tárgyat észlel a(z) **1** indukciós töltési területen, amelyet a(z) **5** töltési állapot jelöl. Egy üzenet arra fogja kérni, hogy pakoljon el a vezeték nélküli töltés területéről, és **csak** a telefonja legyen ott;
- a telefon teljesen fel van töltve, amit azt a **3** töltési állapot jelzi;

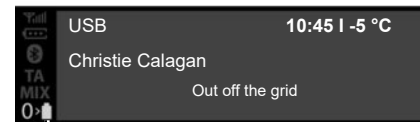

- az indukciós töltési terület **1** túlmelegedése. Nem sokkal hőmérséklet a lecsökkenése után a telefontöltés **2** újraindul.

Az indukciós töltési területen **1** hagyott tárgyak túlmelegedhetnek. Javasoljuk, hogy ezeket az erre a célra biztosított területekre helyezze (rakodórekesz, napellenző rekesze stb.).

## VEZETÉK NÉLKÜLI TÖLTŐ (2/2)

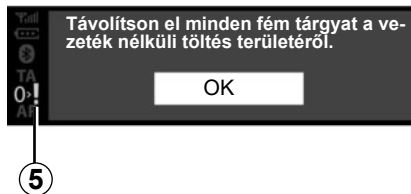
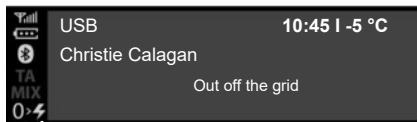

### Töltés folyamatban

A töltés folyamata megjelenik az audiorendszer előlapján:

- telefon feltöltve **3**;
- töltés folyamatban **4**;
- fém tárgy észlelése **5**.

**Megjegyzés:** az optimális töltés biztosítása érdekében lehetőség szerint távolítsa el a telefonjáról a védőburkolatot vagy tokot.

Fontos, hogy ne hagyjon semmilyen tárgyat (USB-meghajtó, SD-kártya, bankkártya, indítókártya, ékszerek, kulcs, érmék stb.) az **1** indukciós töltési területen telefontöltés közben. Távolítsa el minden mágneses kártyát vagy bankkártyát a tokból, mielőtt a telefont az indukciós töltési területre **1** helyezné.



## Rádió központi kijelzővel

### audiobeállítások

Az audio beállítások menü megjelenítéséhez nyomja meg a **5** jelű gombot. Válassza ki az „Audiobeállítások” lehetőséget a következő használatával: **6** vagy **15**, majd nyomja meg a **6** vagy **18** megerősítésül. A következő beállítások érhetők el:

- „Hangszínszabályozó”;
- „Térhangzás”;
- „Sebességgel arányos hangerő”;
- „Mélyhang-kiemelés”;
- „Alapértelmezett audio”.



### „Hangszínszabályozó”

Válassza a „Hangszínszabályozó” lehetőséget, majd nyomja meg a következőt: **6** vagy **15** a különböző elemek eléréséhez, a következő sorrendben:

- „Mély”;
- „Közepes”;
- „Magas”;

### „Térbeli elosztás” (hangelosztás)

- „Egyensúly” (bal/jobb egyensúly beállítások);
- „Halkítás” (első/hátsó hangelosztás).

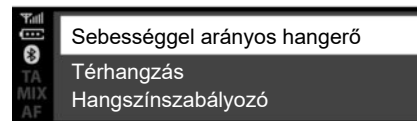

Módosíthatja az egyes beállítások értékét a következő használatával: **6** vagy **15**.

Nyomja meg a következőt: **6** vagy **18** a megerősítéshez és az előző kiválasztáshoz való visszatéréshez.

Az aktuális menüből való kilépéshez nyomja meg a **4** gombot.

### „Sebesség szerinti hangerőkorrekció”

Az audiorendszer hangereje a gépkocsi sebességének megfelelően változik. Lépjen az „Audiobeállítások” menüre, majd erősítse meg a „Sebességgel arányos hangerő” megnyomásával **6** vagy **18**.

## A RENDSZER BEÁLLÍTÁSAI (2/9)

A kívánt beállítás eléréséhez válassza az alábbiak egyikét:

- „OFF”;
- „Nagyon alacsony”;
- „Alacsony”;
- „Közepes”;
- „Magas”;
- „Nagyon magas”.

### „Mélyhang-kiemelés”

A „Mélyhang-kiemelés” funkció lehetővé teszi a mély hangok hangerejének növelését.

Ezen funkció be-/kikapcsolásához, válassza ki a következőt: „BE/KI”, **6** vagy **15**, majd nyomja meg a **6** vagy **18** megerősítéssel.

### „Alapértelmezett audio”

Jelenítse meg az „Audiobeállítások”-at és válassza ki az „Alapértelmezett”-et, majd a következőt: „Alapértelmezett audio”.

Válassza ki az „BE” vagy „KI”.

Minden audió beállítás visszaáll az alapértelmezett értékre.



### Óra beállítása

Ez a funkció lehetővé teszi, hogy beállítsa az időt.

Az audio beállítások menü megjelenítéséhez nyomja meg a **5** jelű gombot. Válassza ki az „Óra” a következő használatával: **6** vagy **15**, majd nyomja meg a **6** vagy **18** megerősítéssel. A következő beállítások érhetők el:

- „Időbeállítás”: óra és perc beállítása;
- „Formátum”: az idő megjelenítési formátumának kiválasztása „De/Du” vagy „24hr”.

## A rádió beállításai

A rádióbeállítások eléréséhez nyomja meg a következőt: **5**, majd válassza ki a „Rádióbeállítások” lehetőséget a következő használatával: **6** vagy **15**. Nyomja meg a következőt: **6** vagy **18** megerősítéssel.

A következő beállítások érhetők el:

- „TA” (forgalmi információk);
- „AF”;
- „DR megszakítás...” (rádióközlemények);
- „Ref. FM lista”;
- „Ref. DR lista”.



Biztonsági okokból a gépkocsi álló helyzetében végezze el ezeket a beállításokat.

## A RENDSZER BEÁLLÍTÁSAI (3/9)

### „TA” (forgalmi információk)

A funkció bekapcsolása vagy kikapcsolása:

- a beállítási menü megjelenítéséhez nyomja meg és tartsa lenyomva a **5**, majd nyomja meg a **5** megerősítésére;
- válassza ki a „Rádióbeállítások” lehetőséget a következő használatával: **6** vagy **15**, majd nyomja meg a **6** vagy **18** megerősítésül;
- válassza ki a „TA” a következő használatával **6** vagy **15**, majd nyomja meg a **6** vagy **18** megerősítésül;
- válassza ki a „ON” vagy „OFF” a „TA” funkció be- vagy kikapcsolásához.

Az előző menühöz való visszatéréshez nyomja meg a következőt: **4** az audio-rendszer előlapján.

### „AF” (AF frekvenciák követése)

Az FM-állomások frekvenciája földrajzi területtől függően változik.

Néhány állomás az RDS rendszert használja, főleg az „AF” frekvencia automatikus frekvenciaváltásához a hosszabb autótutak során.

### „DR megszakítás...” (hírek)

- A beállítások menü megjelenítéséhez nyomja meg a **5**, válassza ki a „Rádióbeállítások”-at **6** vagy **15** majd nyomja meg a **6** vagy **18** megerősítésül;
- válassza ki a „DR megszakítás...” a következő használatával **6** vagy **15**, majd nyomja meg a **6** vagy **18** megerősítésül;
- válassza ki a meghallgatni kívánt hírüzeneteket a **6** vagy **15**, majd nyomja meg a **6** vagy **18** megerősítésül.

### „Ref. FM lista”

Tájékozódjon a „Ref. FM lista” című fejezet „Rádió hallgatása” című részében.

### „Ref. DR lista”

Tájékozódjon a „Ref. DR lista” című fejezet „Rádió hallgatása” című részében.

## A RENDSZER BEÁLLÍTÁSAI (4/9)

### A nyelv kiválasztása

Ez a funkció lehetővé teszi az audiorendszer nyelvének megváltoztatását.

Nyissa meg a „Nyelv” szakaszt a következő megnyomásával: **5**, válassza ki a kívánt nyelvet a **6** vagy **15**, majd nyomja meg a **6** vagy **18** megerősítésül.



### Szoftververzió

A következő megnyomásával jelenítse meg a **5** „BEÁLLÍTÁS” menüt, majd görgessen le a következőig: „Szoftververzió”. A szoftververzió vagy a „Szoftver ” megjelenik a képernyőn.

A szoftver frissítésére lépjen kapcsolatba egy márkakereskedéssel.

### „Beállítások” (Bluetooth®)

Nyissa meg a „Telefon” menüt az audiorendszerből függően:

- nyomja le a kapcsolót **3**;
- válassza ki a „Beállítások” szakaszt a következő használatával **6** vagy **15**, majd nyomja meg **6** vagy **18** megerősítésére.

A következő beállítások érhetők el:

- „Sebességgel arányos”: a csengőhang vagy a hívás hangerejének beállítása;
- „Csengőhang”: a gépkocsi csengőhangjának vagy a telefonról átirányított csengőhangnak a bekapcsolása;



Biztonsági okokból a gépkocsi álló helyzetében végezze el ezeket a beállításokat.

## A RENDSZER BEÁLLÍTÁSAI (5/9)

A csengőhang hangerejének beállítására, amikor a Bluetooth® telefon csatlakozik az audiorendszerhez, válassza a „Sebességgel arányos” a következő használatával: **6** vagy **15**, majd nyomja meg a **6** vagy **18** megerősítésül.

Megjelenik egy új almenü:

- „Csengőhang”;
- „Híváslista”.

Válassza ki a két szakasz egyikét a következő használatával: **6** vagy **15**, majd nyomja meg a **6** vagy **18** megerősítésül.

Ha a jármű vagy a Bluetooth®-hoz csatlakoztatott telefon csengőhangját kívánja bekapcsolni, válassza ki a „Csengőhang” lehetőséget, forgassa el és nyomja meg a **6** vezérlógombot az audiorendszer előlapján vagy a **15**.

Megjelenik egy új almenü:

- „Autó”;
- „Telefon”.

Válassza ki a két szakasz egyikét a következő használatával: **6** vagy **15**, majd nyomja meg a **6** vagy **18** megerősítésül.

## A rádió üzenetek kijelzése

A rádió szövegmenü megjelenítése a **5** megnyomásával és nyomva tartásával. Az audiorendszer megjeleníti a(z) „áll rendelkezésre” szöveget a képernyőn.

A rádió szöveges kijelzője legfeljebb 64 karaktert képes megjeleníteni.

**Megjegyzés:** Ha az aktuális rádióállomás nem képes rádiós szöveget megjeleníteni, az audiorendszer képernyő a(z) „Radio Text nem” szöveget jeleníti meg.



Biztonsági okokból a gépkocsi álló helyzetében végezze el ezeket a beállításokat.



## A RENDSZER BEÁLLÍTÁSAI (6/9)

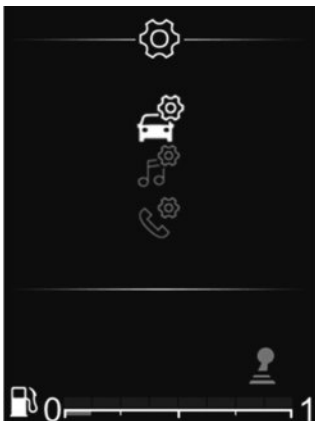

### A kijelzőegységen lévő kijelzős rádió

A főmenüből a(z) **33** vagy **34** használatával görgessen a Beállítások menübe.

A következő beállítások érhetők el:

- „Autó”;
- „AUDIO”;
- „Telefon”.



Biztonsági okokból a gépkocsi álló helyzetében végezze el ezeket a beállításokat.

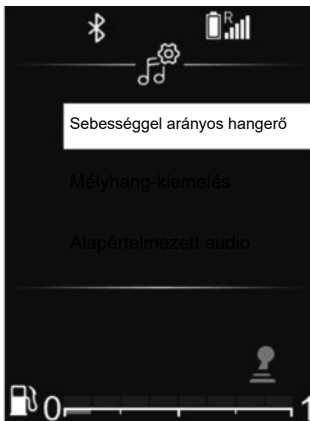

### audiobeállítások

A főmenüből görgessen a következővel **33** vagy **34** a Beállítások menübe.

Válassza ki az „audio hang” lehetőséget, majd nyomja meg a **35** megerősítésül.

A következő beállítások érhetők el:

- „Hangszínszabályozó”;
- „Térhangzás”;
- „Sebességgel arányos hangerő”;
- „Mélyhang-kiemelés”;
- „Alapértelmezett audio”.

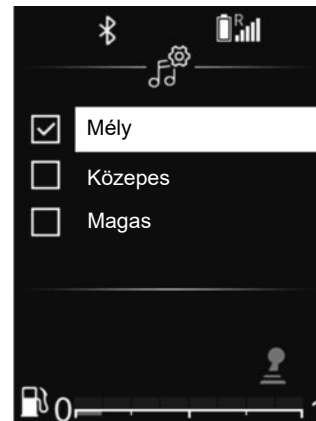

### „Hangszínszabályozó”

Válassza a „Hangszínszabályozó” lehetőséget, majd nyomja meg a következőt: **33** vagy **34** a különböző elemek eléréséhez, a következő sorrendben:

- „Mély”;
- „Közepes”;
- „Magas”;

## A RENDSZER BEÁLLÍTÁSAI (7/9)

### „Térbeli elosztás” (hangelosztás)

Használja a „Térbeli elosztás” funkciót a hang elosztásának beállításához az utas-térben:

- „Egyensúly” (bal/jobb egyensúly beállítá-sok);
- „Halkítás” (első/hátsó hangelosztás).

Módosíthatja az egyes beállítások értékét a következő használatával: **33** vagy **34**.

Nyomja meg a **35** gombot a megerősítéshez és az előző kiválasztáshoz való visszatérés-hez.

### „Sebesség szerinti hangerőkorrekció”

Az audiorendszer hangereje a gépkocsi se-bességének megfelelően változik.

Az „Audiobeállítások” menüben erősítse meg a „Sebességgel arányos hangerő” me-nüpontot a **35** megnyomásával.

A kívánt beállítás eléréséhez válassza az alábbiak egyikét:

- „OFF”;
- „Nagyon alacsony”;
- „Alacsony”;
- „Közepes”;
- „Magas”;
- „Nagyon magas”.



### „Mélyhang- kiemelés”

Használja a „Mélyhang- kiemelés” funkciót a mély hangok hangerejének növeléséhez. Nyissa meg az „Audiobeállítások” menüt, majd erősítse meg a „Mélyhang- kiemelés” használatával **33** vagy **34**, majd nyomja meg a **35** megerősítésül.

Ezen funkció be-/kikapcsolásához, válassza ki a következőt: „ON” vagy „OFF” a **33** vagy **34**, majd nyomja meg a **35** megerősítésül.

### „Alapértelmezett audio”

Jelenítse meg az „Audiobeállítások”-at és válassza ki az „Alapértelmezett”-et, majd a következőt: „Alapértelmezett audio”. Válassza ki az „BE” vagy „KI”. Minden audió beállítás visszaáll az alapér-telmezett értékre.

### A rádió beállításai

A főmenüből görgessen a következővel **33** vagy **34** a Beállítások menübe. Válassza ki a „rádió audio” lehetőséget, majd nyomja meg a **35** megerősítésül.

A következő beállítások érhetők el:

- „Ref. FM lista”;
- „Ref. DR lista”.

### „Ref. FM lista”

Tájékozódjon a „Ref. FM lista” című fejezet „Rádió hallgatása” című részében.

## A RENDSZER BEÁLLÍTÁSAI (8/9)

### „Ref. DR lista”

Tájékozódjon a „Ref. DR lista” című fejezet „Rádió hallgatása” című részében.

### Telefon beállításai

E funkcióval módosíthatja az audiorendszerhez csatlakoztatott telefon beállításait.

A főmenüből görgessen a következővel **33** vagy **34** a Beállítások menübe. Válassza ki az „Telefonbeállítások” lehetőséget, majd nyomja meg a **35** megerősítésül.

A következő beállítások érhetők el:

- „Eszközök keresése”;
- „Eszköz párosítása”;
- „Eszköz kiválasztása”;
- „Eszköz törlése”;
- „Bluetooth”.

Kérjük, olvassa el a megfelelő szakaszokat.

Az előző menühöz való visszatéréshez nyomja meg a(z) **4** gombot az audiorendszer előlapján.



### „Beállítások” (Bluetooth®)

A főmenüből görgessen a következővel **33** vagy **34** a Beállítások menübe. Válassza ki a „Beállítások”, majd nyomja meg a **35** megerősítésül.

Az audiorendszer Bluetooth® funkciójának aktiválására, válassza a „ON” a **33** vagy **34**, majd nyomja meg a **35** megerősítésül.

Az audiorendszer Bluetooth® funkciójának kikapcsolására válassza a „OFF” a **33** vagy **34**, majd nyomja meg a **35** megerősítésül.

A telefon márkájától és modelljétől függően előfordulhat, hogy a „szabad kéz” telefonkihangosító funkció csak részben vagy egyáltalán nem kompatibilis a gépkocsi audiorendszerével.



Biztonsági okokból a gépkocsi álló helyzetében végezze el ezeket a beállításokat.

## A RENDSZER BEÁLLÍTÁSAI (9/9)

### A nyelv kiválasztása

E funkcióval megváltoztathatja az audio-rendszer megjelenítési nyelvét a műszerfalon.

Az audio beállítások menü megjelenítéséhez nyomja meg a **32** jelű gombot. Válassza ki a „Járműbeállítások”-at, „Nyelv”, majd válassza ki a használni kívánt nyelvet a **33** vagy **34** és nyomja meg a **35** megerősítésül.

### Óra beállítása

Ez a funkció lehetővé teszi, hogy beállítsa az időt.

Az audio beállítások menü megjelenítéséhez nyomja meg a **32** jelű gombot. Válassza a „Gépkocsi menü”, „Óra” elemet a következővel: **33** vagy **34**, majd nyomja meg a(z) **35** gombot a megerősítéshez.

A „Óra” menü megjelenik:

- nyomja meg és tartsa nyomva a **35** az időbeállítások eléréséhez;
- állítsa be az órákat a következővel: **33** vagy **34**, majd várjon egy pillanatig, amíg az Órák beállítás automatikusan átvált a Percek beállításra;
- állítsa be a perceket a **33** vagy **34**, majd várjon egy pillanatig, amíg a beállítás automatikusan megerősítésre kerül.



Biztonsági okokból a gépkocsi álló helyzetében végezze el ezeket a beállításokat.

# DACIA MEDIA CONTROL: ÁLTALÁNOS BEMUTATÁS (1/5)

## bemutató

A(z) „Dacia Media Control” egy alkalmazás, amely letölthető okostelefonjáról vagy táblagépről. Ezen az alkalmazáson keresztül számos almenü elérhető:

- „Rádió”;
- „Navigation”;
- „Autó”;
- „Időbeállítás”;
- „Telefon”;
- „Multimedia”.

**Megjegyzés:** kompatibilis telefonokról és táblagépekről szóló információkért keressen fel egy engedéllyel rendelkező kereskedőt vagy a gyártó weboldalát, ha van.

## Bluetooth® csatlakoztatás

Ellenőrizze, hogy a telefonját vagy a táblagépét párosította-e az audiorendszerrel (a részletekért tekintse meg a „Telefon csatlakoztatása és leválasztása” című fejezet „Telefon csatlakoztatása” című részét).

**Megjegyzés:** Bluetooth® ezt a funkciót aktiválnia kell, és be kell állítania „látható” állapotra a telefonján vagy a táblagépén (a részletekért tekintse meg a készüléke felhasználói kézikönyvét).

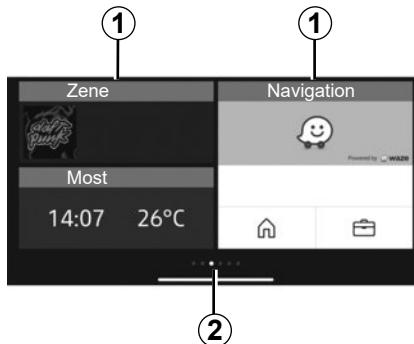

## Kijelző

### Egyéni kezdőlap

1 Hozzáférés a rögzített alkalmazásokhoz.

2 Oldaljelzők.

**Megjegyzés:** Lehetősége van a kezdőképernyő konfigurációjának módosítására. Lásd a „Dacia Media Control: paraméterek beállítása” részt.

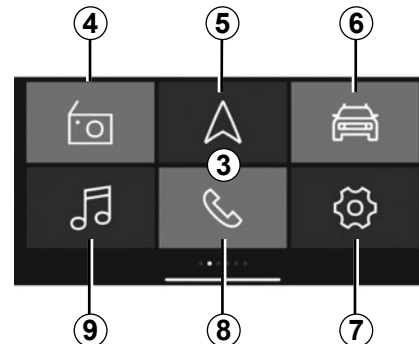

### Az 3 „Dacia Media Control” alapértelmezett üdvözlőképernyőhöz

Az alapértelmezett üdvözlő képernyő a következő menüket jeleníti meg:

4 „Rádió”: a rádió kezelése.

5 „Navigation”: navigációs berendezés kezelése.

6 „Autó”: üzemanyag-fogyasztás kezelése Driving Eco stb.

7 „Időbeállítás”: a(z) „Dacia Media Control” alkalmazás beállításai.

8 „Telefon”: telefonfunkciók kezelése.

9 „Multimedia”: multimédiás források kezelése.

## DACIA MEDIA CONTROL: ÁLTALÁNOS BEMUTATÁS (2/5)

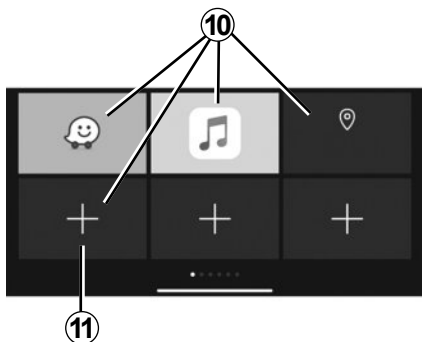

### Kedvencek képernyő

Használja a „Dacia Media Control” alkalmazást parancsikonok hozzáadására a kedvenc funkcióihoz:

- alkalmazások;
- kapcsolatok;
- „Dacia Media Control” funkciók;
- zene;
- navigáció;
- ...

**10** hozzáférés a korábban kedvencként jelölt funkciókhoz;

**11** a Kedvencek kezelése képernyő elérése.

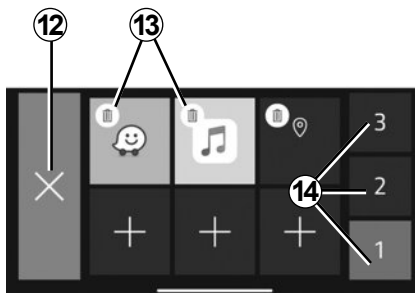

### Kedvencek kezelése képernyő

A kedvencek kezelése képernyő eléréséhez nyomja meg a **11** gombot.

**12** vissza az előző képernyőre;

**13** kedvenc törlése;

**14** különböző kedvencek kezelése oldalak elérése.

A „Dacia Media Control” alkalmazás rendszeres frissítése ajánlott.

### Kezdőlap testreszabása

Testreszabhatja a(z) „Dacia Media Control” kezdőlapot. Nyomja meg a(z) **11** gombot, vagy tartsa lenyomva a testreszabott kezdőlapon bármelyik elemet, majd csúsztasson el egy elérhető alkalmazást a képernyő aljáról a kívánt helyre. Ha az alkalmazást egy olyan helyre csúsztatja el, amely már használatban van, akkor az alkalmazás automatikusan kicserélődik.

Az Ön telefon-kihangosító rendszerének feladata a kommunikáció leegyszerűsítése a kockázati tényezők csökkentésével, de a rendszer nem képes ezeket a tényezőket teljes mértékben kiküszöbölni.

Tartsa be annak az országnak a hatályos előírásait, ahol éppen tartózkodik.

## DACIA MEDIA CONTROL: ÁLTALÁNOS BEMUTATÁS (3/5)

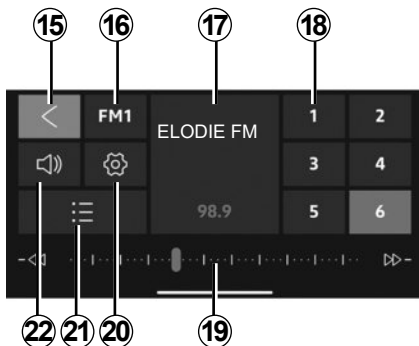

### „Rádió” menü

Ez a menü lehetővé teszi rádióállomások hallgatását, és a következő funkciókat biztosítja:

- 15** visszatérés a főmenübe;
- 16** rádiósáv kiválasztása (FM, DR vagy AM);
- 17** jelenleg hallgatott rádió;
- 18** programozott rádióállomások/kedvencek kiválasztása.

**Megjegyzés: „Dacia Media Control”** felsorolja a jármű rádiójának programozott rádióállomásait/kedvenceit.

**19** rádiófrekvencia-sáv, rádiófrekvencia-információ;

**20** a hangbeállítások elérése;

**21** az elérhető állomások listája;

**22** a hangerő módosítása.

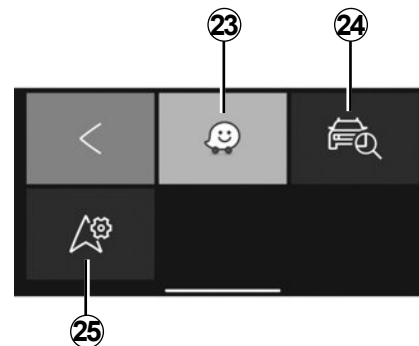

### „Navigation” menü

A navigációs menüben elérhető valamennyi műholdas navigációs szolgáltatás, térkép, közlekedési információ, navigációs alkalmazás és veszélyes terület. A „Navigation” menüpont a következő funkciókat látja el:

- 23** okostelefon navigációs alkalmazása az útvonaltervezéshez;
- 24** alkalmazás a gépjármű földrajzi helyzetének meghatározásához;
- 25** alapértelmezett navigációs alkalmazás meghatározásához szükséges beállítások elérése.

## DACIA MEDIA CONTROL: ÁLTALÁNOS BEMUTATÁS (4/5)

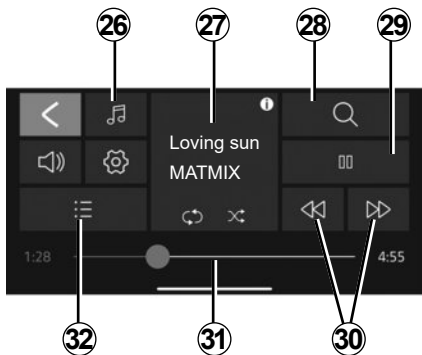

### „Multimedia” menü

A „Multimedia” menü tartalmazza az audio-fájlok lejátszásának összes funkcióját és a következő funkciókat:

- 26 audio fájlforrás kiválasztása;
- 27 jelenleg lejátszott multimédiaifájl;
- 28 multimédiaifájl keresése;
- 29 lejátszás/szünet;
- 30 következő/előző fájl;
- 31 gördítősáv, az aktuálisan lejátszott multimédia fájlból hátralévő idő;
- 32 lejátszási lista kiválasztása.

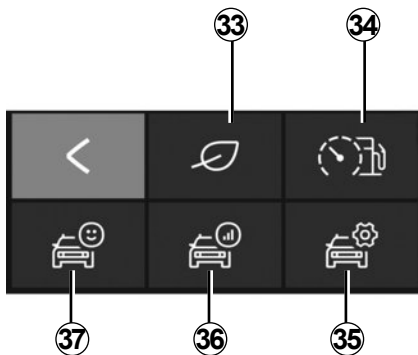

### „Autó” menü

A „Autó” menü bizonyos berendezések kezelésére szolgál, mint például a fedélzeti elektronikus egység és a Driving Eco. A következő funkciókat tartalmazza:

- 33 nyissa meg a Driving Eco menüt (tekintse meg az öko-pontszámot stb.);
- 34 vezetési magatartás vagy jelenlegi fogyasztásmutató;
- 35 hozzáférés a beállításokhoz és az információkhoz;
- 36 az „Útnyilvántartás” elérése;
- 37 a gépkocsi műszerfalának elérése.

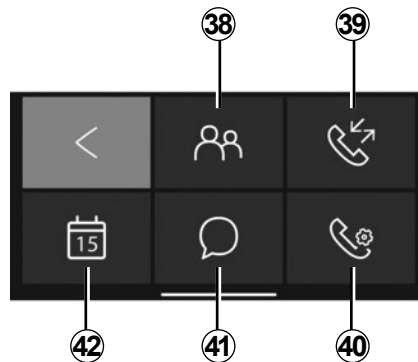

### „Phone” menü

A „Telefon” menü lehetővé teszi a telefon szabadkezes (távírányítású) használatát, és a következő funkciókat tartalmazza:

- 38 a telefonkönyv elérése;
- 39 a hívásnapló megnyitása;
- 40 hozzáférés a „Telefon” menü beállításaihoz;
- 41 üzeneteinek elérése;
- 42 belépés a naptárba.



## DACIA MEDIA CONTROL: ÁLTALÁNOS BEMUTATÁS (5/5)

### Elfelejtett telefon emlékeztető

A motor és audio rendszer leállításakor az „Dacia Media Control” alkalmazás megjelenít az okostelefonja képernyőjén egy figyelmeztető üzenetet egy hangjelzés kíséretében ami jelzi, hogy a járműben hagyta a telefonját.

**Megjegyzés:** néhány telefonon és táblagépen elérhető a „szöveg kimondása” funkció. Az audiorendszer hangosan felolvassa az üzeneteket.

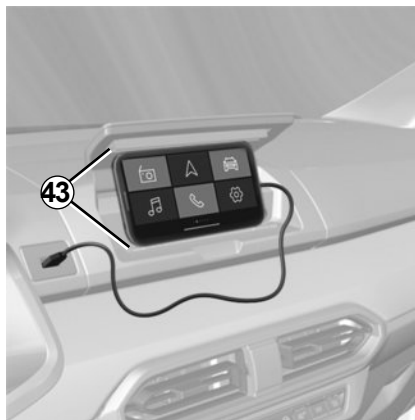

### Telefontartó 43

A felszereltségtől függően, bekapcsolt állapotban tarthatja telefonját a „Dacia Media Control” alkalmazás ergonomiai berendezésével 43.

### Feltöltés USB bemenen keresztül

A telefonja következő: USB csatlakozóján a USB porton keresztül töltheti vagy karbantarthatja az akkumulátort használat közben.

### A hangerő beállítása

A hangerőt az okostelefon képernyőjén való függőleges pöccintéssel állíthatja be;

- **pöccintsen felfelé** a hangerő növeléséhez,
- **pöccintsen lefelé** a hangerő csökkentéséhez.

A kívánt hangerő eléréséhez több pöccintésre lehet szükség.

A „Dacia Media Control” alkalmazás rendszeres frissítése ajánlott.

## DACIA MEDIA CONTROL: NAVIGÁCIÓS FUNKCIÓ (1/2)

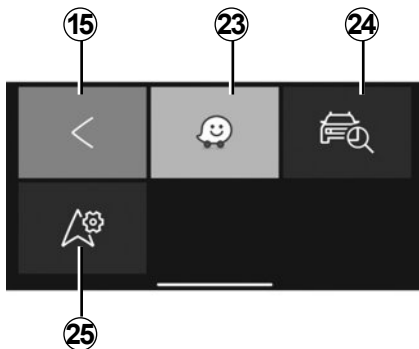

### „Navigation”

A Navigáció menü megnyitásához az **„Dacia Media Control”** alapértelmezett kezdőmenüben nyomja meg a „Navigation” gombot.

A „Navigation” menü több ikonból áll:

**15** visszatérés a főmenübe alapértelmezés szerint;

**23** navigációs alkalmazás megnyitása a meghatározott útvonalak kezeléséhez;

**Megjegyzés:** ha szeretné meghallgatni a navigációs alkalmazás utasításait a jármű hangszóróin, válassza a Bluetooth® audioforrást.

További információért lásd a „Bluetooth®-os telefon párosítása az audiorendszerhez a telefon használatával” című fejezetet a „Telefon párosítása, párosítás feloldása” című részben.

**24** hozzáférés a „Go To My Car” alkalmazáshoz a gépkocsi helyzetmeghatározása érdekében;

**25** válassza ki az alapértelmezett navigációs alkalmazást.



### „Gépkocsi megtalálása”

Ez a funkció a gépjármű földrajzi helyzetének meghatározását teszi lehetővé, így például könnyebben megtalálhatja gépkocsiját egy parkolóban.

A „Navigation” menüben a **24** gomb segítségével válassza ki az „Go To My Car” lehetőséget.

A gépkocsi megtalálása érdekében a következőket teheti:

- „a cím, ahol a gépkocsi parkol” c. mező kitöltése;
- nyomja meg az „Eljutás a gépkocsihoz” gombot az előre elmentett címre történő navigálás indításához gyalogos üzemmódban.

**Megjegyzés:** ez a funkció csak a járművön kívül érhető el és használható. Ha a gépkocsit másik személy használta a között a két időpont között, amikor a GPS helyzet elmentésre került, és amikor Ön el szeretne ismét jutni a gépkocsihoz, az alkalmazás nem képes az aktuális helyzet megtalálására.



Ezeket a beállításokat biztonsági okokból a gépkocsi álló helyzetében végezze el.

## DACIA MEDIA CONTROL: NAVIGÁCIÓS FUNKCIÓ (2/2)



### „Navigációs beállítások”

Ez a funkció lehetővé teszi, hogy kiválassza az alapértelmezett navigációs alkalmazást.

A „Navigation” menüben válassza a „Navigációs beállítások” **25** ikont, majd az ajánlások listájából válassza ki azt a navigációs alkalmazást, amelyet használni szeretne.

A navigációs alkalmazás használata során előfordulhat, hogy a működéshez szükséges mobiladat-forgalom a telefon előfizetési díján túl extra költségekhez vezet.



Ezeket a beállításokat biztonsági okokból a gépkocsi álló helyzetében végezze el.

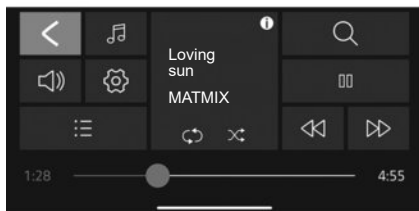

## „Multimedia”

A Multimédia menü megnyitásához az „Dacia Media Control” alapértelmezett kezdőmenüben nyomja meg a „Multimedia” gombot.

**Megjegyzés:** A „Multimedia” menü összes funkciójának használatához csatlakoztatnia kell a Bluetooth® okostelefonját vagy táblagépét az audiorendszerhez.

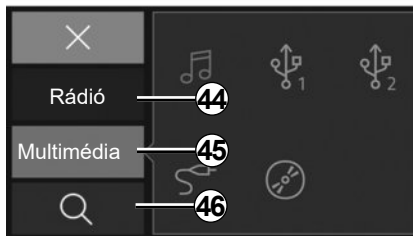

## „Forrás beállítása”

A multimédiás fájl forrása kiválasztási menüjének eléréséhez nyomja meg a **26** „Multimedia” gombot. Ebben a menüben a következő listából választhatja ki a forrást:

**44** „Rádió”: az elérhető rádióállomások kiválasztására szolgáló menü;

**45** „Média”: az audiorendszerhez csatlakoztatott bemeneti források kiválasztására szolgáló menü;

**46** Keresés.

## „Rádió”

Ez a menü lehetővé teszi rádióállomások hallgatását, és a következő funkciókat biztosítja:

- válasszon sávot: „FM”, „DR” vagy „AM”;
- az állomás kiválasztása három keresési mód használatával lehetséges („Kézi”, „Lista” vagy „Frekvencia”);
- állomás keresése a beépített intelligens billentyűzet használatával;
- hallgasson tárolt rádióállomásokat;
- bizonyos „FM”, „DR” vagy „AM” rádióállomások szöveges információinak megjelenítése rádióhallgatás közben.

További információt talál „A rádió hallgatása” című fejezetben.

**Megjegyzés:** multimédiás fájl lejátszása esetén a Dacia Media Control nem szabályozza a külső alkalmazásokat.

## DACIA MEDIA CONTROL: MULTIMÉDIA FUNKCIÓ (2/3)

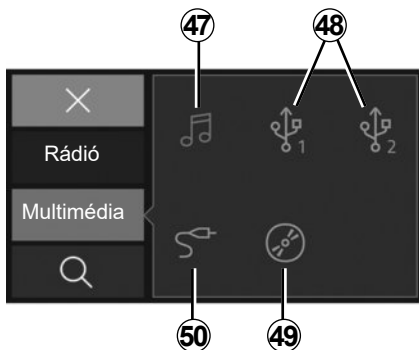

### „Média”

Ez a menü lehetővé teszi zene hallgatását külső forrásból. A következő listából válasszon ki egy, a rendszerhez csatlakoztatott bemeneti forrást az audiofájlok eléréséhez.

- 47** Hozzáférés az okostelefonra mentett multimédiás fájlokhoz.
- 48** Hozzáférés az MP3-lejátszó vagy USB-meghajtóra mentett multimédiás fájlokhoz.
- 49** Hozzáférés CD-lemezekben tárolt multimédiás fájlokhoz (felszereltségtől függően).
- 50** Hozzáférés az audiorendszer Jack-csatlakozójához csatlakoztatott jelforrás multimédiás fájljaihoz.

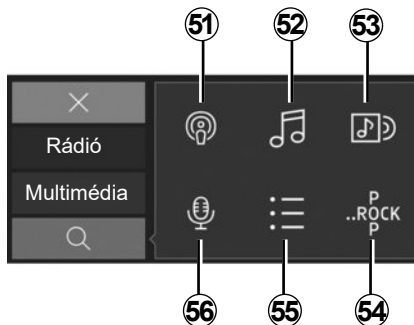

### „Keresés”

A funkciót a multimédia menüből érheti el a „Keresés” ikon **28** megnyomásával.

Ebben a menüben a kiválasztott külső jelforráson lévő multimédiás fájlokra kereshet rá.

A keresésnél a következő funkciók használhatók:

- 51** Keresés podcast alapján;
- 52** Keresés cím alapján;
- 53** Keresés album alapján;
- 54** Keresés műfaj alapján;
- 55** Keresés a lejátszási listákban;
- 56** Keresés előadó alapján.

**Megjegyzés:** csak a rendelkezésre álló forrásokból választhat. A nem elérhető források szürke színnel vannak jelölve.

## DACIA MEDIA CONTROL: MULTIMÉDIA FUNKCIÓ (3/3)



### Lejátszási lista

A funkciót a multimédia menüből, a „Lejátszási lista” 32 lehetőség megnyomásával érheti el.

Ez a menü lehetővé teszi az egyéni lejátszási listák elérését.



### „Multimédia-beállítások”.

A funkciót a multimédia menüből érheti el a „Multimédia beállítások” lehetőség 20 megnyomásával.

Ez a menü lehetővé teszi a következő paraméterek beállítását:

- „Balansz/Halkítás”;
- „Mély/Magas”;
- Hangerő Bluetooth®;
- „AUX In”;
- „TA”;
- „DR megszakítás...”;
- „Az FM-lista frissítése”;
- „Az DR-lista frissítése”;
- „Csengőhang hangereje”;
- „Csengőhang”;
- Alapértelmezett beállítások.



Ezeket a beállításokat biztonsági okokból a gépkocsi álló helyzetében végezze el.

## DACIA MEDIA CONTROL: GÉPKOCSI FUNKCIÓ (1/2)

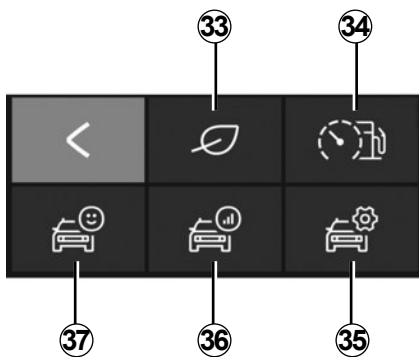

„Car”

A „Autó” menü megnyitásához az „Dacia Media Control” alapértelmezett kezdőmenüben nyomja meg a „Autó” gombot.

A „Autó” menü több ikonból áll.

**33** A Driving Eco menü elérése.

**34** Pillanatnyi fogyasztás és a vezetési viselkedés mutatója.

**35** Nyissa meg a „Autó” menü beállításait az alkalmazásból.

**36** Nyissa meg a legutóbbi útra vonatkozó adatokat.

**37** Az adatokhoz a gépkocsi kijelzőegységén férhet hozzá.

**Megjegyzés:** A „Autó” menü összes funkciójának használatához csatlakoztatnia kell a Bluetooth® telefonját vagy táblagépét az audiorendszeren.



„Driving Eco”

Ez a funkció lehetővé teszi valós idejű összesített eredmények megjelenítését, amely tükrözi a vezetési stílusát.

Az osztályzat a következő tényezőket veszi figyelembe:

- a gyorsításokat;
- az előre fékezés képességét;
- megfelelés a sebességváltásoknak.

Minden út végén lehetősége van az általános osztályzat megtekintésére, és a rendszer személyre szabott tanácsokat ad.

Megtekinthetők ugyanúgy:

- a fogyasztás nélkül megtett távolság;
- az utolsó tíz megtett útra vonatkozó osztályzatok.

**Különlegesség:**

- telefontól függően a „Driving Eco” alkalmazás a háttérben nem rögzíti a pontszámokat;
- miután az alkalmazás elindult, új útvonal elindításához nyomja meg a kijelzőegységen található „Alapértelmezett audio” gombot.

Az alkalmazás csak a 400 méternél hosszabb útvonalat veszi figyelembe. Ha a motor leállítása és indítása között eltelt idő négy óránál kevesebb, az alkalmazás folyamatosan növeli az útvonalat megállás előtt.



Ezeket a beállításokat biztonsági okokból a gépkocsi álló helyzetében végezze el.

## DACIA MEDIA CONTROL: GÉPKOCSI FUNKCIÓ (2/2)



„Pillanatnyi fogyasztás és a vezetési viselkedés mutatója”

Ezzel a funkcióval a jármű átlagos fogyasztásához viszonyított pillanatnyi üzemanyag-fogyasztást, valamint a vezetési viselkedését tekintheti meg.

**Megjegyzés:** ez a funkció az LPG változatokban nem érhető el.



„Beállítások”

Ezzel a funkcióval férhet hozzá a „Autó” menühöz és bizonyos funkciók beállításához.



„A megtett út mérlege”

Ez a funkció az előző utak során alkalmazott vezetési stílusok felmérését teszi lehetővé:

- a gyorsításokat;
- sebességváltás;
- előre fékezés;
- ...



„Kijelzőegység”

Ez a funkció hozzáférést ad különböző adatokhoz a kijelzőegységen, mint például:

- átlagsebesség;
- az átlagfogyasztást;
- az összes megtett távolság;
- az utolsó nullázás óta megtett távolság;
- ...



# DACIA MEDIA CONTROL: TELEFON-KIHANGOSÍTÓ FUNKCIÓ (1/3)

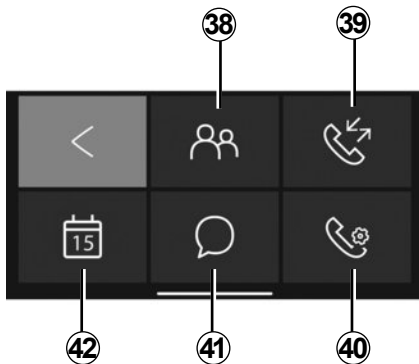

## „Phone”

A „Telefon” menü megnyitásához az „Dacia Media Control” alapértelmezett kezdőmenüben nyomja meg a „Telefon” gombot.

A „Telefon” menü több ikonból áll:

**38** A telefonkönyv megnyitása;

**39** A hívási előzmények megnyitása;

**40** A „Telefon” menü megnyitása (a telefon típusától függően);



**41** Az okostelefonra vagy táblagépre érkezett üzenetek megnyitása;

**42** A „Naptár” megnyitása;

**57** A telefon típusától függően a digitális billentyűzettel tárcsázhat.

**Megjegyzés:** a hangüzenetek meghallgatásához tartsa lenyomva a rádió előlapján lévő billentyűzet „1”-es gombját.

A hangposta telefonszámának mentéséhez nyomja le, majd tartsa lenyomva a rádió előlapján lévő billentyűzeten található „1”-es gombot.



## „Telefonkönyv”

Nyomja meg a „Telefonkönyv” ikont a Bluetooth®-kapcsolattal rendelkező telefonján található kapcsolatok listájának eléréséhez.

Miután a Bluetooth® vezeték nélküli technológiával csatlakoztatta az audiorendszert a Bluetooth®-kompatibilis telefonjához, a telefonkönyvben mentett számok is elérhetővé válnak a „Dacia Media Control” alkalmazásban.

Válassza ki a kapcsolatot (ha a kapcsolathoz több telefonszám is hozzá van rendelve, a rendszer kéri a megfelelő szám kiválasztását), a hívás automatikusan indul a kapcsolathoz tartozó telefonszám megnyomásával. Miután egy cím hozzá lett rendelve a kapcsolathoz, elindíthatja a navigációs alkalmazást. Nyomja le a navigáció ikont az elmentett címre való eljutáshoz.

**Megjegyzés:** a telefonkönyvadatok végigörgetéséhez csúsztassa ujját felfelé az okostelefon kijelzőjén.

## DACIA MEDIA CONTROL: TELEFON-KIHANGOSÍTÓ FUNKCIÓ (2/3)



### „Telefon beállításai”

A hívásnapló segítségével a következőket tekintheti meg:

- kimenő hívások;
- nem fogadott hívások;
- bejövő hívások.

A híváselőzmények megtekintése közben a kapcsolatok a legfrissebbtől a legrégebbiig lesznek listázva.

A telefonkönyvadatok végiggörgetéséhez csúsztassa ujját felfelé az okostelefon kijelzőjén.

Hívásnak a hívási előzményekből történő indításához válassza ki a partnert a listából.



### „Telefonbeállítások”

Ezzel a funkcióval férhet hozzá a Telefon menühöz és bizonyos funkciók beállításához.



### „Egy szám tárcsázása”

A „szám tárcsázása” funkcióval a „**Dacia Media Control**” alkalmazásból tárcsázhatja a kívánt telefonszámot vagy kontaktot.

Telefonszám tárcsázásához használja a számgombokat. Miután megadta a hívni kívánt telefonszámot, nyomja le a  gombot a hívás indításához.



### „Üzenetek”

Az „Üzenetek” funkció olyan szöveges üzenetek elolvasását vagy meghallgatását teszi lehetővé, amelyek a „**Dacia Media Control**” alkalmazás használata során érkeztek.

**Megjegyzés:** az üzenetek végiggörgetéséhez csúsztassa ujját felfelé az okostelefon kijelzőjén.

## DACIA MEDIA CONTROL: TELEFON-KIHANGOSÍTÓ FUNKCIÓ (3/3)

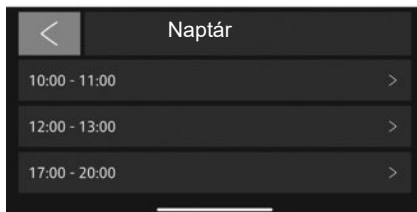

### „Határidőnapló”

A „Naptár” funkció lehetővé teszi a telefon vagy a táblagép naptárjában tárolt összes feladat elérését (a napi találkozókát és eseményeket stb.). Ha egy címet is hozzárendel egy eseményhez, akkor a navigációs alkalmazás elindításával könnyebben eljuthat az adott címre.

Nyomja le a navigáció ikont az elmentett címre való eljutáshoz.



Telefonszám beírását vagy egy kapcsolat kikeresését álló gépkocsinál ajánlott elvégezni.

# DACIA MEDIA CONTROL: A PARAMÉTEREK BEÁLLÍTÁSA (1/2)

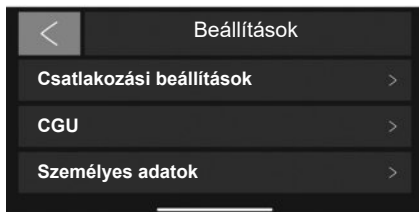

## „Beállítások”

Az „Alkalmazások beállítása” menü eléréséhez válassza ki a „**Dacia Media Control**” alapbeállításai főmenüjéből a „Beállítások”-at.

A „**Dacia Media Control**” rendszer „Beállítások” menüje a következők beállítására vagy megtekintésére használható:

- automatikusan futtatja a(z) **Dacia Media Control** alkalmazást miután csatlakozott a hangrendszerhez;

- felhasználói fiók információi;
- a használati feltételeket;
- csatlakozás az audiorendszerhez;
- használati útmutató az alkalmazáshoz;
- parancsikon a(z) **Dacia Media Control** alkalmazáshoz való gyors eléréshez;
- alapértelmezett beállítások visszaállítása;
- melyik „**Dacia Media Control**” verzió van telepítve a telefonra;
- a(z) Bluetooth® kapcsolat (automatikus vagy manuális);
- ...

## Csatlakozási beállítások

### Csatlakoztatás

Ez a funkció lehetővé teszi a Bluetooth® funkció aktiválását a telefonon, és az „**MY CAR**” audiorendszer keresését.

### „Indítsa Dacia Media Control”

Jelölje ki ezt az opciót az alkalmazás automatikus indításának aktiválásához vagy letiltásához, amint a gépkocsi audiorendszerével kapcsolat létesült.

### „CGU”

Ez az opció lehetővé teszi a felhasználási feltételek megtekintését.

## DACIA MEDIA CONTROL: A PARAMÉTEREK BEÁLLÍTÁSA (2/2)

### „Személyes adatok”

Ez az opció lehetővé teszi a személyes adatok védelmével kapcsolatos információk megtekintését.

### „Támogatás”

Ez az opció lehetővé teszi a gyártói támogatáshoz szükséges adatok megtekintését.

### Útmutató

Ez a funkció lehetővé teszi a „Dacia Media Control” alkalmazás használati útmutatójának megtekintését.

### „Alapértelmezett beállítások”

Ez az opció lehetővé teszi, hogy visszatérjen az alapértelmezett beállításokhoz.

### „A Dacia Media Control információ aktiválása”

Jelölje be az alkalmazás parancsikonja megjelenítésének be- vagy kikapcsolásához. Ez a funkció csak Android okostelefonon érhető el, és a rendszer engedélyét igényli. Ez a gomb csak az „Dacia Media Control” alkalmazáson kívülről látható. Amikor megnyomja az ikont, a „Dacia Media Control” alkalmazás megnyílik.

### „Statisztikai monitoring”

Ez a funkció lehetővé teszi a dedikált statisztikai eszközre történő adatátvitel be- vagy kikapcsolását.

### „Médiavezérlés verziója”

Ez a funkció alapértelmezés szerint szürkén jelenik meg, és az okostelefonra telepített alkalmazás verziójának megtekintésére használható.



Ezeket a beállításokat biztonsági okokból a gépkocsi álló helyzetében végezze el.

## MŰKÖDÉSI RENDELLENESSÉGEK (1/2)

Leírás	Lehetséges okok	Megoldások
Egyetlen hang sem hallható.	A mobiltelefon nincs bedugva vagy a rendszerhez csatlakoztatva. A hangerő a minimumra van beállítva, vagy az audió szünetel.	Ellenőrizze, hogy a mobiltelefon be van-e kötve vagy csatlakoztatva van-e a rendszerhez. Növelje a hangerőt vagy kapcsolja ki a pause funkciót.
Az audiorendszer nem működik, és a kijelző nem kapcsolódik be.	Az audiorendszer nincs feszültség alatt.	Helyezze az audió rendszert feszültség alá.
	Az audió rendszer biztosítéka kiolvadt.	Cserélje ki a biztosítékot (lásd a „Biztosítékok” részt a gépkocsi használati útmutatójában).
Az audiorendszer nem működik, de a kijelző bekapcsolódik.	A hangerő a minimumra van beállítva.	Nyomja meg a(z) <b>19</b> gombot vagy tekerje el a(z) <b>1</b> gombot.
	Rövidzárlat a hangszórókon.	Forduljon márkaszervizhez.
A bal vagy jobb oldali hangszóró nem ad ki hangot.	A hangerő „balance” beállítása (bal/jobb beállítás) nem megfelelő.	Végezze el a hangerő „balance” beállítását.
	Lekötött hangszóró.	Forduljon márkaszervizhez.
Rossz rádió vétel vagy a rádió vétel hiánya.	A gépkocsi túlságosan eltávolodott attól az adótól, amelyre a rádió rá lett hangolva (alacsony zaj és interferencia).	Keressen egy másik adót, amelynek a jele jobban fogható.
	A vételt a motortól eredő interferencia zavarja.	Forduljon márkaszervizhez.
	Az antenna sérült vagy nincs csatlakoztatva.	Forduljon márkaszervizhez.

## MŰKÖDÉSI RENDELLENESSÉGEK (2/2)

Leírás	Lehetséges okok	Megoldások
A telefon nem csatlakozik a rendszerhez.	<ul style="list-style-type: none"> <li>– A telefonja ki van kapcsolva.</li> <li>– A telefon akkumulátora le van merülve.</li> <li>– A telefon előzőleg nem lett megismertetve a telefon-kihangosító rendszerrel.</li> <li>– A telefon és a rendszer Bluetooth® funkciója nem aktív.</li> <li>– A telefon konfigurálása nem megfelelő az audiorendszer csatlakozási kérésének fogadásához;</li> </ul>	<ul style="list-style-type: none"> <li>– Kapcsolja be a telefonját.</li> <li>– Töltse fel a telefonja akkumulátorát.</li> <li>– Ismertesse meg a telefonját a telefon-kihangosító rendszerrel.</li> <li>– Kapcsolja be a telefon és az audiorendszer Bluetooth® funkcióját.</li> <li>– Konfigurálja a telefont az audiorendszer csatlakozási kérésének fogadásához;</li> </ul>
A Bluetooth® hordozható audiókészülék nem csatlakozik a rendszerhez.	<ul style="list-style-type: none"> <li>– A lejátszója ki van kapcsolva.</li> <li>– A lejátszó akkumulátora le van merülve.</li> <li>– A lejátszó előzőleg nem lett megismertetve az audiorendszerrel.</li> <li>– A lejátszó és az audiorendszer Bluetooth® funkciója nem aktív.</li> <li>– A hordozható audiókészülék konfigurálása nem megfelelő az audiorendszer csatlakozási kérésének fogadásához.</li> <li>– Nincs elindítva a zenelejátszás a lejátszóról.</li> </ul>	<ul style="list-style-type: none"> <li>– Kapcsolja be a hordozható lejátszót.</li> <li>– Töltse fel a lejátszó akkumulátorát.</li> <li>– Ismertesse meg a lejátszót az audiorendszerrel.</li> <li>– Kapcsolja be a lejátszó és az audiorendszer Bluetooth® funkcióját.</li> <li>– Végezze el a lejátszó konfigurálását a rendszer csatlakozási kérésének fogadásához.</li> <li>– A készülék kompatibilitási fokának megfelelően, szükség lehet a zene elindítására az Ön hordozható audiókészülékéről.</li> </ul>
Megjelenik az „Akkumulátor merülőben” üzenet.	Ha hosszabb ideig használja a kihangosító telefonrendszert, a telefon akkumulátora hamarabb merül le.	Töltse fel a telefonja akkumulátorát.

# BETŰRENDES TÁRGYMUTATÓ (1/2)

## A

AF-RDS frekvenciák követése.....	H.20, H.23
autórádió	
automata üzemmód .....	H.17 – H.18, H.21 – H.22
kézi üzemmód.....	H.17 – H.18, H.21 – H.22
rádióállomás kiválasztása .....	H.17 – H.18, H.21 – H.22
rádióállomások automatikus memorizálása .....	H.17 – H.18, H.21 – H.22
rádióállomások előzetes kiválasztása ....	H.17 – H.18, H.21 – H.22

## B

beállítások	
audio .....	H.52, H.57
becapcsolás.....	H.14
Bluetooth kapcsolat .....	H.32 → H.37
Bluetooth®.....	H.12 – H.13

## D

Dacia Media Control	
általános bemutatás .....	H.11, H.61 → H.65
beállítások módosítása .....	H.76 – H.77
gépkocsi funkció.....	H.64, H.71 – H.72
multimédia funkció .....	H.64, H.68 → H.70
navigációs funkció.....	H.63, H.66 – H.67
telefon-kihangsító funkció .....	H.64, H.73 → H.75
Dacia Médiavezérlés	
bemutatás .....	H.11, H.61

## E

elindulás .....	H.14
előlapok és kormánykerék-kapcsolók.....	H.4 → H.10

## F

forrás kiválasztása.....	H.14
--------------------------	------

## G

gombok.....	H.4 → H.10
-------------	------------

## H

hang kikapcsolása .....	H.14
-------------------------	------

## H.80

hangerő .....	H.14
hangvezérlés .....	H.16
használati tanácsok .....	H.2 – H.3
hívás fogadása .....	H.43, H.47
hívások listája .....	H.43, H.47
hullámsáv .....	H.17 – H.18, H.21 – H.22

## I

i Trafic.....	H.53, H.58
---------------	------------

## K

kapcsolat	
sikertelen.....	H.39, H.41
kiegészítő jelforrás.....	H.24, H.28
kijelző.....	H.4 → H.10
kikapcsolt állás .....	H.14
kommunikáció.....	H.45, H.49
kürt.....	H.43, H.47

## M

működési rendellenességek.....	H.78 – H.79
--------------------------------	-------------

## N

négyszerék-meghajtás (4WD).....	H.76
nyelv	
módosítás.....	H.53, H.58

## Ó

óra	
beállítás.....	H.53, H.58

## Q

QR kód .....	H.11
--------------	------

## R

radio text funkció .....	H.56, H.60
RDS .....	H.12

## T

telefon csatlakoztatása .....	H.36, H.38
-------------------------------	------------



## BETŰRENDES TÁRGYMUTATÓ (2/2)

telefon hozzárendelése .....	H.32 → H.37
telefon hozzárendelésének megszüntetése .....	H.34, H.37
telefon lekötése .....	H.40, H.42
telefon törlése .....	H.34, H.37
telefonhívás hangerő .....	H.45, H.49
telefonkihangsító készlet .....	H.12 – H.13
telefonkönyv .....	H.43, H.47

### U

USB	
audioforrás .....	H.12 – H.13
USB csatlakozó .....	H.24, H.28

### V

vezeték nélküli töltő .....	H.50 – H.51
-----------------------------	-------------

